



ARTCOOL GALLERY

DUAL
INVERTER
COMPRESSEUR

DUAL Inverter

TÉLÉCOMMANDE
INCLUDEVerrouillage de
mode pour RT2012
et RE2020

UNITÉ				9K	12K
UNITÉ INTÉRIEURE				A09FT.NSF	A12FT.NSF
Puissance restituée	Froid	Min. / Nom. / Max.	W	890 / 2500 / 3700	890 / 3500 / 4040
	Chaud +7°C	Min. / Nom. / Max.	W	890 / 3300 / 4100	890 / 4000 / 5100
	Chaud -7°C	Nom.	W	3200	3500
Puissance absorbée	Froid	Nom.	W	658	1050
	Chaud +7°C	Nom.	W	831	1108
EER			W/W	3,80	3,33
SEER				6,80	6,60
P design (@35°C)	Froid		kW	2,50	3,50
COP			W/W	3,97	3,61
SCOP				4,00	4,00
P design (@-10°C)	Chaud		kW	2,70	2,70
Classe énergétique (de A+++ à D)	Froid			A++	A++
	Chaud			A+	A+
Conso énergétique annuelle	Froid		kWh	129	186
	Chaud		kWh	945	945
Pression sonore (1 m)	Froid	MN / PV / MV / GV	dBA	27 / 35 / 39 / 45	27 / 35 / 39 / 45
	Chaud	PV / MV / GV	dBA	35 / 39 / 45	35 / 39 / 45
Puissance sonore	Froid	GV	dBA	60	60
	Froid	MN / PV / MV / GV	m³/h	360 / 456 / 540	360 / 456 / 540
Débit d'air	Froid	Max.	m³/h	600	600
	Chaud	PV / MV / GV	m³/h	366 / 468 / 558	366 / 468 / 558
Déshumidification			l/h	1,1	1,3
Intensité absorbée	Froid	Nom. / Max.	A	3,2 / 6,0	4,9 / 6,0
	Chaud	Nom. / Max.	A	4,1 / 7,0	5,1 / 7,0
Alimentation			ø/V/Hz	1 / 220-240 / 50	1 / 220-240 / 50
Dimensions (L x H x P)			mm	600 x 600 x 146	600 x 600 x 146
Poids net			kg	14,4	14,4
UNITÉ EXTÉRIEURE				A09FT.UL2	A12FT.UL2
Type de compresseur				Twin Rotary	Twin Rotary
Limites de fonctionnement	Froid	Min.-Max.	°C BS	-15-48	-15-48
	Chaud	Min.-Max.	°C BH	-10-24	-10-24
Pression sonore	Froid	GV	dBA	51	51
	Chaud	GV	dBA	51	51
Puissance sonore	Froid	GV	dBA	65	65
Débit d'air		GV	m³/h	2100	2100
Longueurs frigorifiques	UE-UI	Min. / Max.	m	3 / 20	3 / 20
	Dénivelé UE-UI	Max.	m	10	10
Raccords frigorifiques	Liquide	Extérieur	mm (pouce)	ø6,35 (1/4)	ø6,35 (1/4)
	Gaz	Extérieur	mm (pouce)	ø9,52 (3/8)	ø9,52 (3/8)
	Condensats	Extérieur	mm (pouce)	ø21,5 (0,85)	ø21,5 (0,85)
Réfrigérant	Type			R32	R32
	Précharge (7,5 m)		kg	0,800	0,800
	Complément de charge		g/m	20	20
	Potentiel de réchauffement planétaire			675	675
	Équivalent CO ₂ du F-GAS		t. eq CO ₂	0,540	0,540
	Hermétiquement scellé			Non	Non
Alimentation			ø / V / Hz	1 / 220-240 / 50	1 / 220-240 / 50
Disjoncteur			A	10	10
Câble d'alimentation électrique			mm²	3G1,5	3G1,5
Câble de raccordement UE-UI			mm²	4 x 1,5	4 x 1,5
Dimensions (L x H x P)			mm	770 x 545 x 288	770 x 545 x 288
Poids net			kg	34,4	34,4
				9K	12K
Prix unitaire HT unité intérieure				1 258 €	1 390 €
Prix unitaire HT unité extérieure				1 889 €	2 085 €
PRIX ENSEMBLE HT (hors éco-participation)				3 147 €	3 475 €
Éco-participation (unité extérieure)				6,67 €	6,67 €

Les protections et les sections de câble sont données à titre indicatif. Elles doivent être dimensionnées dans le respect des normes en vigueur. Pour notre politique de perfectionnement constant de nos produits, les caractéristiques et les données susmentionnées sont sous réserve de modifications sans obligation de préavis. Les images des produits et accessoires ont une vocation purement indicative, pour des exigences graphiques, les couleurs des produits peuvent différer de la réalité. Ces produits contiennent des gaz à effet de serre fluorés.

ARTCOOL MIRROR

DUAL
 INVERTER
 COMPRESSEUR

DUAL Inverter



UVnano™

 TÉLÉCOMMANDE
 INCLUSE

 Verrouillage de
 mode pour RT2012
 et RE2020

UNITÉ				9K	12K	18K	24K
UNITÉ INTÉRIEURE				AC09BK.NSJ	AC12BK.NSJ	AC18BK.NSK	AC24BK.NSK
Puissance restituée	Froid	Min./Nom./Max.	W	890 / 2500 / 3700	890 / 3500 / 4040	900 / 5000 / 5500	900 / 6600 / 7420
	Chaud +7°C	Min./Nom./Max.	W	890 / 3300 / 4100	890 / 4000 / 5100	900 / 5800 / 6400	900 / 7500 / 8640
Puissance absorbée	Chaud -7°C	Nom.	W	2600	3000	4200	6000
	Froid	Nom.	W	656	1080	1562	2164
EER	Chaud +7°C	Nom.	W	800	1050	1611	2238
			W/W	3,81	3,24	3,20	3,05
SEER			W/W	7,00	6,60	7,00	6,90
P design (@35°C)	Froid		kW	2,50	3,50	5,00	6,60
COP			W/W	4,13	3,81	3,60	3,35
SCOP				4,00	4,00	4,30	4,30
P design (@-10°C)	Chaud		kW	2,50	2,50	3,90	5,00
Classe énergétique (de A+++ à D)	Froid			A++	A++	A++	A++
	Chaud			A+	A+	A+	A+
Conso énergétique annuelle	Froid		kWh	125	186	250	335
	Chaud		kWh	875	875	1270	1628
Pression sonore (1 m)	Froid	MN/PV/MV/GV	dBA	19 / 27 / 35 / 41	19 / 27 / 35 / 41	31 / 34 / 39 / 44	31 / 34 / 42 / 47
	Chaud	PV/MV/GV	dBA	27 / 35 / 41	27 / 35 / 41	34 / 39 / 44	34 / 42 / 47
Puissance sonore	Froid	GV	dBA	59	59	60	65
	Chaud						
Débit d'air	Froid	MN/PV/MV	m³/h	252 / 450 / 600	252 / 450 / 600	630 / 780 / 870	630 / 786 / 966
	Chaud	Max.	m³/h	750	750	930	1098
Déshumidification	Froid	PV/MV/GV	m³/h	336 / 432 / 600	336 / 432 / 600	660 / 810 / 960	660 / 858 / 1056
	Chaud						
Intensité absorbée	Froid		l/h	1,1	1,3	1,8	2,5
	Chaud						
Alimentation	Froid	Nom./Max.	A	3,3 / 6,0	4,7 / 6,0	6,9 / 9,0	9,8 / 14,0
	Chaud	Nom./Max.	A	4,0 / 7,0	4,7 / 7,0	7,1 / 9,5	10,0 / 14,0
Alimentation			ø/V/Hz	1 / 220-240 / 50	1 / 220-240 / 50	1 / 220-240 / 50	1 / 220-240 / 50
Dimensions (L x H x P)			mm	837 x 308 x 192	837 x 308 x 192	998 x 345 x 212	998 x 345 x 212
Poids net			kg	9,9	9,9	12,8	13,5
UNITÉ EXTÉRIEURE				AC09BK.UA3	AC12BK.UA3	AC18BK.U2	AC24BK.U24
Type de compresseur				Twin Rotary	Twin Rotary	Twin Rotary	Twin Rotary
Limites de fonctionnement	Froid	Min.-Max.	°C BS	-10-48	-10-48	-15-48	-15-48
	Chaud	Min.-Max.	°C BH	-10-24	-10-24	-10-24	-10-24
Pression sonore	Froid	GV	dBA	48	48	53	54
	Chaud	GV	dBA	50	50	55	57
Puissance sonore	Froid	GV	dBA	65	65	65	70
	Chaud						
Débit d'air	Froid	GV	m³/h	1620	1620	2100	2940
	Chaud						
Longueurs frigorifiques	UE-UI	Min./Max.	m	3 / 15	3 / 15	3 / 20	3 / 30
	Dénivelé UE-UI	Max.	m	7	7	10	15
Raccords frigorifiques	Liquide	Extérieur	mm (pouce)	ø6,35 (1/4)	ø6,35 (1/4)	ø6,35 (1/4)	ø6,35 (1/4)
	Gaz	Extérieur	mm (pouce)	ø9,52 (3/8)	ø9,52 (3/8)	ø12,7 (1/2)	ø15,88 (5/8)
	Condensats	Extérieur	mm (pouce)	ø21,5 (0,85)	ø21,5 (0,85)	ø21,5 (0,85)	ø21,5 (0,85)
Réfrigérant	Type			R32	R32	R32	R32
	Précharge (7,5 m)		kg	0,700	0,700	1,000	1,100
	Complément de charge		g/m	20	20	20	20
	Potentiel de réchauffement planétaire			675	675	675	675
	Équivalent CO ₂ du F-GAS		t. eq CO ₂	0,473	0,473	0,675	0,743
	Hermétiquement scellé			Non	Non	Non	Non
Alimentation			ø / V / Hz	1 / 220-240 / 50	1 / 220-240 / 50	1 / 220-240 / 50	1 / 220-240 / 50
Disjoncteur			A	10	10	10	20
Câble d'alimentation électrique			mm²	3G1,5	3G1,5	3G1,5	3G2,5
Câble de raccordement UE-UI			mm²	4 x 1,5	4 x 1,5	4 x 1,5	4 x 1,5
Dimensions (L x H x P)			mm	717 x 495 x 230	717 x 495 x 230	770 x 545 x 288	870 x 650 x 330
Poids net			kg	25,1	25,1	34,4	46
				9K	12K	18K	24K
Prix unitaire HT unité intérieure				825 €	1 011 €	1 377 €	1 747 €
Prix unitaire HT unité extérieure				1 147 €	1 284 €	1 691 €	2 271 €
PRIX ENSEMBLE HT (hors éco-participation)				1 972 €	2 295 €	3 068 €	4 018 €
Éco-participation (unité extérieure)				6,67 €	6,67 €	6,67 €	6,67 €

Les protections et les sections de câble sont données à titre indicatif. Elles doivent être dimensionnées dans le respect des normes en vigueur. Pour notre politique de perfectionnement constant de nos produits, les caractéristiques et les données susmentionnées sont sous réserve de modifications sans obligation de préavis. Les images des produits et accessoires ont une vocation purement indicative, pour des exigences graphiques, les couleurs des produits peuvent différer de la réalité. Ces produits contiennent des gaz à effet de serre fluorés.

DUAL Inverter



Verrouillage de mode pour RT2012 et RE2020



UNITÉ				9K	12K
UNITÉ INTÉRIEURE				F09MT.NSM	F12MT.NSM
Puissance restituée	Froid	Min. / Nom. / Max.	W	300 / 2500 / 4000	300 / 3500 / 4250
	Chaud +7°C	Min. / Nom. / Max.	W	300 / 3200 / 6900	300 / 4000 / 7320
	Chaud -7°C	Nom.	W	4300	4700
Puissance absorbée	Froid	Nom.	W	490	833
	Chaud +7°C	Nom.	W	593	785
EER			W/W	5,10	4,20
SEER				9,40	9,10
P design (@35°C)	Froid		kW	2,50	3,50
COP			W/W	5,40	5,10
SCOP				5,10	5,10
P design (@-10°C)	Chaud		kW	3,70	3,80
Classe énergétique (de A+++ à D)	Froid			A+++	A+++
	Chaud			A+++	A+++
Conso énergétique annuelle	Froid		kWh	93	135
	Chaud		kWh	1016	1043
Pression sonore (1 m)	Froid	MN / PV / MV / GV	dBA	19 / 27 / 35 / 40	19 / 27 / 35 / 40
	Chaud	PV / MV / GV	dBA	27 / 35 / 40	27 / 35 / 40
Puissance sonore	Froid	GV	dBA	60	60
	Froid	MN / PV / MV	m³/h	522 / 666 / 744	522 / 666 / 744
Débit d'air		Max.	m³/h	930	930
	Chaud	PV / MV / GV	m³/h	522 / 666 / 858	522 / 666 / 858
Déshumidification			l/h	1,7	1,7
Intensité absorbée	Froid	Nom. / Max.	A	3,8 / 8,1	6,1 / 8,1
	Chaud	Nom. / Max.	A	4,6 / 8,8	5,8 / 8,8
Alimentation			ø/V/Hz	1 / 220-240 / 50	1 / 220-240 / 50
Dimensions (L x H x P)			mm	875 x 295 x 235	875 x 295 x 235
Poids net			kg	11	11
UNITÉ EXTÉRIEURE				F09MT.U24	F12MT.U24
Type de compresseur				Twin Rotary	Twin Rotary
Limites de fonctionnement	Froid	Min.-Max.	°C BS	-10-48	-10-48
	Chaud	Min.-Max.	°C BH	-25-24	-25-24
Pression sonore	Froid	GV	dBA	48	48
	Chaud	GV	dBA	50	50
Puissance sonore	Froid	GV	dBA	65	65
Débit d'air		GV	m³/h	2940	2940
Longueurs frigorifiques	UE-UI	Min. / Max.	m	3 / 20	3 / 20
	Dénivelé UE-UI	Max.	m	10	10
Raccords frigorifiques	Liquide	Extérieur	mm (pouce)	ø6,35 (1/4)	ø6,35 (1/4)
	Gaz	Extérieur	mm (pouce)	ø9,52 (3/8)	ø9,52 (3/8)
	Condensats	Extérieur	mm (pouce)	ø21,5 (0,85)	ø21,5 (0,85)
Réfrigérant	Type			R32	R32
	Précharge (7,5 m)		kg	1,000	1,000
	Complément de charge		g/m	20	20
	Potentiel de réchauffement planétaire			675	675
	Équivalent CO ₂ du F-GAS		t. eq CO ₂	0,675	0,675
	Hermétiquement scellé			Non	Non
Alimentation			ø / V / Hz	1 / 220-240 / 50	1 / 220-240 / 50
Disjoncteur			A	10	10
Câble d'alimentation électrique			mm²	3G1,5	3G1,5
Câble de raccordement UE-UI			mm²	4 x 1,5	4 x 1,5
Dimensions (L x H x P)			mm	870 x 650 x 330	870 x 650 x 330
Poids net			kg	43	43
				9K	12K
Prix unitaire HT unité intérieure				1 409 €	1 558 €
Prix unitaire HT unité extérieure				2 115 €	2 336 €
PRIX ENSEMBLE HT (hors éco-participation)				3 524 €	3 894 €
Éco-participation (unité extérieure)				6,67 €	6,67 €

Les protections et les sections de câble sont données à titre indicatif. Elles doivent être dimensionnées dans le respect des normes en vigueur. Pour notre politique de perfectionnement constant de nos produits, les caractéristiques et les données susmentionnées sont sous réserve de modifications sans obligation de préavis. Les images des produits et accessoires ont une vocation purement indicative, pour des exigences graphiques, les couleurs des produits peuvent différer de la réalité. Ces produits contiennent des gaz à effet de serre fluorés.

DELUXE PURE AIR

DUAL
 INVERTER
 COMPRESSEUR

DUAL Inverter

UVnano™

 TÉLÉCOMMANDE
 INCLUSE

 Verrouillage de
 mode pour RT2012
 et RE2020

UNITÉ				9K	12K
UNITÉ INTÉRIEURE				APO9RK.NSJ	AP12RK.NSJ
Puissance restituée	Froid	Min. / Nom. / Max.	W	890 / 2500 / 3700	890 / 3500 / 4000
	Chaud +7°C	Min. / Nom. / Max.	W	890 / 3300 / 4100	890 / 4000 / 4700
	Chaud -7°C	Nom.	W	2600	3000
Puissance absorbée	Froid	Nom.	W	710	1160
	Chaud +7°C	Nom.	W	850	1130
EER			W/W	3,52	3,02
SEER				6,60	6,20
P design (@35°C)	Froid		kW	2,50	3,50
COP			W/W	3,88	3,54
SCOP				4,00	4,00
P design (@-10°C)	Chaud		kW	2,50	2,50
Classe énergétique (de A+++ à D)	Froid			A++	A++
	Chaud			A+	A+
Conso énergétique annuelle	Froid		kWh	133	198
	Chaud		kWh	875	875
Pression sonore (1 m)	Froid	MN / PV / MV / GV	dBA	21 / 27 / 35 / 42	21 / 27 / 35 / 42
	Chaud	PV / MV / GV	dBA	30 / 35 / 41	30 / 35 / 41
Puissance sonore	Froid	GV	dBA	59	59
Débit d'air	Froid	MN / PV / MV	m³/h	252 / 396 / 600	252 / 396 / 600
		Max.	m³/h	660	660
Déshumidification	Chaud	PV / MV / GV	m³/h	252 / 396 / 600	252 / 396 / 600
			l/h	1,1	1,3
Intensité absorbée	Froid	Nom. / Max.	A	3,5 / 6,0	5,2 / 6,2
	Chaud	Nom. / Max.	A	4,0 / 7,0	5,1 / 7,0
Alimentation			ø/V/Hz	1 / 220-240 / 50	1 / 220-240 / 50
Dimensions (L x H x P)			mm	857 x 348 x 189	857 x 348 x 189
Poids net			kg	9,4	9,4
UNITÉ EXTÉRIEURE				APO9RK.UA3	AP12RK.UA3
Type de compresseur				Twin Rotary	Twin Rotary
Limites de fonctionnement	Froid	Min.-Max.	°C BS	-10-48	-10-48
	Chaud	Min.-Max.	°C BH	-10-24	-10-24
Pression sonore	Froid	GV	dBA	48	48
	Chaud	GV	dBA	50	50
Puissance sonore	Froid	GV	dBA	65	65
Débit d'air		GV	m³/h	1620	1620
Longueurs frigorifiques	UE-UI	Min. / Max.	m	3 / 15	3 / 15
	Dénivelé UE-UI	Max.	m	7	7
Raccords frigorifiques	Liquide	Extérieur	mm (pouce)	ø6,35 (1/4)	ø6,35 (1/4)
	Gaz	Extérieur	mm (pouce)	ø9,52 (3/8)	ø9,52 (3/8)
	Condensats	Extérieur	mm (pouce)	ø21,5 (0,85)	ø21,5 (0,85)
Réfrigérant	Type			R32	R32
	Précharge (7,5 m)		kg	0,700	0,700
	Complément de charge		g/m	20	20
	Potentiel de réchauffement planétaire			675	675
	Équivalent CO ₂ du F-GAS		t. eq CO ₂	0,473	0,473
	Hermétiquement scellé			Non	Non
Alimentation			ø / V / Hz	1 / 220-240 / 50	1 / 220-240 / 50
Disjoncteur			A	10	10
Câble d'alimentation électrique			mm²	3G1,5	3G1,5
Câble de raccordement UE-UI			mm²	4 x 1,5	4 x 1,5
Dimensions (L x H x P)			mm	717 x 495 x 230	717 x 495 x 230
Poids net			kg	25,8	25,8
				9K	12K
Prix unitaire HT unité intérieure				843 €	990 €
Prix unitaire HT unité extérieure				1 324 €	1 479 €
PRIX ENSEMBLE HT (hors éco-participation)				2 167 €	2 469 €
Éco-participation (unité extérieure)				6,67 €	6,67 €

Les protections et les sections de câble sont données à titre indicatif. Elles doivent être dimensionnées dans le respect des normes en vigueur. Pour notre politique de perfectionnement constant de nos produits, les caractéristiques et les données susmentionnées sont sous réserve de modifications sans obligation de préavis. Les images des produits et accessoires ont une vocation purement indicative, pour des exigences graphiques, les couleurs des produits peuvent différer de la réalité. Ces produits contiennent des gaz à effet de serre fluorés.

DUAL Inverter



UVnano™

TÉLÉCOMMANDE
INCLUSEVerrouillage de
mode pour RT2012
et RE2020

UNITÉ				9K	12K	18K	24K
UNITÉ INTÉRIEURE				DC09RK.NSJ	DC12RK.NSJ	DC18RK.NSK	DC24RK.NSK
Puissance restituée	Froid	Min./Nom./Max.	W	890 / 2500 / 3700	890 / 3500 / 4040	900 / 5000 / 5500	900 / 6600 / 7420
	Chaud +7°C	Min./Nom./Max.	W	890 / 3200 / 5000	890 / 4000 / 6000	900 / 5800 / 6400	900 / 7500 / 8640
	Chaud -7°C	Nom.	W	3200	3500	4200	6000
Puissance absorbée	Froid	Nom.	W	572	933	1562	2164
	Chaud +7°C	Nom.	W	711	976	1611	2238
EER			W/W	4,37	3,75	3,20	3,05
SEER				7,90	7,60	7,00	6,90
P design (@35°C)	Froid		kW	2,50	3,50	5,00	6,60
COP			W/W	4,50	4,10	3,60	3,35
SCOP				4,60	4,60	4,30	4,30
P design (@-10°C)	Chaud		kW	2,80	2,90	3,90	5,00
Classe énergétique (de A+++ à D)	Froid			A++	A++	A++	A++
	Chaud			A++	A++	A+	A+
Conso énergétique annuelle	Froid		kWh	111	161	250	335
	Chaud		kWh	852	883	1270	1628
Pression sonore (1 m)	Froid	MN/PV/MV/GV	dBA	19 / 27 / 37 / 42	19 / 27 / 37 / 42	31 / 34 / 39 / 44	31 / 34 / 42 / 47
	Chaud	PV/MV/GV	dBA	27 / 37 / 42	27 / 37 / 42	34 / 39 / 44	34 / 42 / 47
Puissance sonore	Froid	GV	dBA	60	60	60	65
	Chaud	MN/PV/MV	m³/h	330 / 540 / 660	330 / 540 / 660	630 / 780 / 870	630 / 786 / 966
Débit d'air	Froid	Max.	m³/h	780	780	930	1098
	Chaud	PV/MV/GV	m³/h	330 / 540 / 660	330 / 540 / 660	660 / 810 / 960	660 / 858 / 1056
Déshumidification			l/h	1,1	1,3	1,8	2,5
Intensité absorbée	Froid	Nom./Max.	A	2,5 / 6,0	4,0 / 6,0	6,9 / 9,0	9,8 / 14,0
	Chaud	Nom./Max.	A	3,2 / 7,0	4,3 / 7,0	7,1 / 9,5	10,0 / 14,0
Alimentation			ø/V/Hz	1 / 220-240 / 50	1 / 220-240 / 50	1 / 220-240 / 50	1 / 220-240 / 50
Dimensions (L x H x P)			mm	837 x 308 x 189	837 x 308 x 189	998 x 345 x 210	998 x 345 x 210
Poids net			kg	9,1	9,1	11,9	12,7
UNITÉ EXTÉRIEURE				DC09RK.UL2	DC12RK.UL2	DC18RK.UL2	DC24RK.U24
Type de compresseur				Twin Rotary	Twin Rotary	Twin Rotary	Twin Rotary
Limites de fonctionnement	Froid	Min.-Max.	°C BS	-15-48	-15-48	-15-48	-15-48
	Chaud	Min.-Max.	°C BH	-15-24	-15-24	-10-24	-10-24
Pression sonore	Froid	GV	dBA	49	49	53	54
	Chaud	GV	dBA	51	51	55	57
Puissance sonore	Froid	GV	dBA	65	65	65	70
Débit d'air		GV	m³/h	2100	2100	2100	2940
Longueurs frigorifiques	UE-UI	Min./Max.	m	3 / 20	3 / 20	3 / 20	3 / 30
	Dénivelé UE-UI	Max.	m	10	10	10	15
Raccords frigorifiques	Liquide	Extérieur	mm (pouce)	ø6,35 (1/4)	ø6,35 (1/4)	ø6,35 (1/4)	ø6,35 (1/4)
	Gaz	Extérieur	mm (pouce)	ø9,52 (3/8)	ø9,52 (3/8)	ø12,7 (1/2)	ø15,88 (5/8)
	Condensats	Extérieur	mm (pouce)	ø21,5 (0,85)	ø21,5 (0,85)	ø21,5 (0,85)	ø21,5 (0,85)
Réfrigérant	Type			R32	R32	R32	R32
	Précharge (7,5 m)		kg	0,800	0,800	1,000	1,100
	Complément de charge		g/m	20	20	20	20
	Potentiel de réchauffement planétaire			675	675	675	675
	Équivalent CO ₂ du F-GAS		t. eq CO ₂	0,540	0,540	0,675	0,743
	Hermétiquement scellé			Non	Non	Non	Non
Alimentation			ø / V / Hz	1 / 220-240 / 50	1 / 220-240 / 50	1 / 220-240 / 50	1 / 220-240 / 50
Disjoncteur			A	10	10	10	20
Câble d'alimentation électrique			mm²	3G1,5	3G1,5	3G1,5	3G2,5
Câble de raccordement UE-UI			mm²	4 x 1,5	4 x 1,5	4 x 1,5	4 x 1,5
Dimensions (L x H x P)			mm	770 x 545 x 288	770 x 545 x 288	770 x 545 x 288	870 x 650 x 330
Poids net			kg	34,1	34,1	34,1	46
				9K	12K	18K	24K
Prix unitaire HT unité intérieure				767 €	899 €	1 259 €	1 526 €
Prix unitaire HT unité extérieure				1 204 €	1 345 €	1 763 €	2 248 €
PRIX ENSEMBLE HT (hors éco-participation)				1 971 €	2 244 €	3 022 €	3 774 €
Éco-participation (unité extérieure)				6,67 €	6,67 €	6,67 €	6,67 €

Les protections et les sections de câble sont données à titre indicatif. Elles doivent être dimensionnées dans le respect des normes en vigueur. Pour notre politique de perfectionnement constant de nos produits, les caractéristiques et les données susmentionnées sont sous réserve de modifications sans obligation de préavis. Les images des produits et accessoires ont une vocation purement indicative, pour des exigences graphiques, les couleurs des produits peuvent différer de la réalité. Ces produits contiennent des gaz à effet de serre fluorés.

STANDARD PLUS

DUAL
 INVERTER
 COMPRESSEUR

DUAL Inverter

 Verrouillage de
 mode pour RT2012
 et RE2020

UNITÉ				9K	12K	18K	24K
UNITÉ INTÉRIEURE				PC09SK.NSJ	PC12SK.NSJ	PC18SK.NSK	PC24SK.NSK
Puissance restituée	Froid	Min./Nom./Max.	W	890 / 2500 / 3700	890 / 3500 / 4040	900 / 5000 / 5500	900 / 6600 / 7420
	Chaud +7°C	Min./Nom./Max.	W	890 / 3300 / 4100	890 / 4000 / 5100	900 / 5800 / 6400	900 / 7500 / 8640
	Chaud -7°C	Nom.	W	2600	3000	4200	6000
Puissance absorbée	Froid	Nom.	W	656	1080	1562	2164
	Chaud +7°C	Nom.	W	800	1050	1611	2238
EER			W/W	3,81	3,24	3,20	3,05
SEER				7,00	6,60	7,00	6,90
P design (@35°C)	Froid		kW	2,50	3,50	5,00	6,60
COP			W/W	4,13	3,81	3,60	3,35
SCOP				4,00	4,00	4,30	4,30
P design (@-10°C)	Chaud		kW	2,50	2,50	3,90	5,00
Classe énergétique (de A+++ à D)	Froid			A++	A++	A++	A++
	Chaud			A+	A+	A+	A+
Conso énergétique annuelle	Froid		kWh	125	186	250	335
	Chaud		kWh	875	875	1270	1628
Pression sonore (1 m)	Froid	MN/PV/MV/GV	dBA	19 / 27 / 35 / 41	19 / 27 / 35 / 41	31 / 34 / 39 / 44	31 / 34 / 42 / 47
	Chaud	PV/MV/GV	dBA	27 / 35 / 41	27 / 35 / 41	34 / 39 / 44	34 / 42 / 47
Puissance sonore	Froid	GV	dBA	59	59	60	65
	Chaud						
Débit d'air	Froid	MN/PV/MV/GV	m³/h	180 / 252 / 450 / 600	180 / 252 / 450 / 600	480 / 630 / 780 / 870	480 / 630 / 786 / 966
	Chaud	PV/MV/GV	m³/h	336 / 432 / 600	336 / 432 / 600	660 / 810 / 960	660 / 858 / 1056
Déshumidification			l/h	1,1	1,3	1,8	2,5
Intensité absorbée	Froid	Nom./Max.	A	3,3 / 6,0	4,7 / 6,0	6,9 / 9,0	9,8 / 14,0
	Chaud	Nom./Max.	A	4,0 / 7,0	4,7 / 7,0	7,1 / 9,5	10,4 / 14,0
Alimentation			ø/V/Hz	1 / 220-240 / 50	1 / 220-240 / 50	1 / 220-240 / 50	1 / 220-240 / 50
Dimensions (L x H x P)			mm	837 x 308 x 189	837 x 308 x 189	998 x 345 x 210	998 x 345 x 210
Poids net			kg	8,7	8,7	11,9	12,7
UNITÉ EXTÉRIEURE				PC09SK.UA3	PC12SK.UA3	PC18SK.U2	PC24SK.U24
Type de compresseur				Twin Rotary	Twin Rotary	Twin Rotary	Twin Rotary
Limites de fonctionnement	Froid	Min.-Max.	°C BS	-10-48	-10-48	-15-48	-15-48
	Chaud	Min.-Max.	°C BH	-10-24	-10-24	-10-24	-10-24
Pression sonore	Froid	GV	dBA	48	48	53	54
	Chaud	GV	dBA	50	50	55	57
Puissance sonore	Froid	GV	dBA	65	65	65	70
Débit d'air		GV	m³/h	1620	1620	2100	2940
Longueurs frigorifiques	UE-UI	Min./Max.	m	3 / 15	3 / 15	3 / 20	3 / 30
	Dénivelé UE-UI	Max.	m	7	7	10	15
Raccords frigorifiques	Liquide	Extérieur	mm (pouce)	ø6,35 (1/4)	ø6,35 (1/4)	ø6,35 (1/4)	ø6,35 (1/4)
	Gaz	Extérieur	mm (pouce)	ø9,52 (3/8)	ø9,52 (3/8)	ø12,7 (1/2)	ø15,88 (5/8)
	Condensats	Extérieur	mm (pouce)	ø21,5 (0,85)	ø21,5 (0,85)	ø21,5 (0,85)	ø21,5 (0,85)
Réfrigérant	Type			R32	R32	R32	R32
	Précharge (7,5 m)		kg	0,700	0,700	1,000	1,100
	Complément de charge		g/m	20	20	20	20
	Potentiel de réchauffement planétaire			675	675	675	675
	Équivalent CO ₂ du F-GAS		t. eq CO ₂	0,473	0,473	0,675	0,743
				Non	Non	Non	Non
Alimentation			ø / V / Hz	1 / 220-240 / 50	1 / 220-240 / 50	1 / 220-240 / 50	1 / 220-240 / 50
Disjoncteur			A	10	10	10	20
Câble d'alimentation électrique			mm²	3G1,5	3G1,5	3G1,5	3G2,5
Câble de raccordement UE-UI			mm²	4 x 1,5	4 x 1,5	4 x 1,5	4 x 1,5
Dimensions (L x H x P)			mm	717 x 495 x 230	717 x 495 x 230	770 x 545 x 288	870 x 650 x 330
Poids net			kg	25,1	25,1	34,4	46
				9K	12K	18K	24K
Prix unitaire HT unité intérieure				622 €	753 €	1 098 €	1 343 €
Prix unitaire HT unité extérieure				1 067 €	1 183 €	1 584 €	1 941 €
PRIX ENSEMBLE HT (hors éco-participation)				1 689 €	1 936 €	2 682 €	3 284 €
Éco-participation (unité extérieure)				6,67 €	6,67 €	6,67 €	6,67 €

Les protections et les sections de câble sont données à titre indicatif. Elles doivent être dimensionnées dans le respect des normes en vigueur. Pour notre politique de perfectionnement constant de nos produits, les caractéristiques et les données susmentionnées sont sous réserve de modifications sans obligation de préavis. Les images des produits et accessoires ont une vocation purement indicative, pour des exigences graphiques, les couleurs des produits peuvent différer de la réalité. Ces produits contiennent des gaz à effet de serre fluorés.

DUAL Inverter

TÉLÉCOMMANDE
INCLUSEDual Inverter
COMPRESSEURVerrouillage de
mode pour RT2012
et RE2020

UNITÉ				9K	12K	18K	24K
UNITÉ INTÉRIEURE				S09EQ.NSJ	S12EQ.NSJ	S18EQ.NSK	S24EQ.NSK
Puissance restituée	Froid	Min./Nom./Max.	W	890 / 2500 / 3700	890 / 3500 / 4040	900 / 5000 / 5500	900 / 6600 / 7420
	Chaud +7°C	Min./Nom./Max.	W	890 / 3300 / 4100	890 / 4000 / 5100	900 / 5800 / 6400	900 / 7500 / 8640
Puissance absorbée	Chaud -7°C	Nom.	W	2600	3000	4200	6000
	Froid	Nom.	W	656	1080	1562	2164
EER	Chaud +7°C	Nom.	W	800	1050	1611	2238
			W/W	3,81	3,24	3,20	3,05
SEER			W/W	7,00	6,60	7,00	6,90
P design (@35°C)	Froid		kW	2,50	3,50	5,00	6,60
COP			W/W	4,13	3,81	3,60	3,35
SCOP				4,00	4,00	4,30	4,30
P design (@-10°C)	Chaud		kW	2,50	2,50	3,90	5,00
Classe énergétique (de A+++ à D)	Froid			A++	A++	A++	A++
	Chaud			A+	A+	A+	A+
Conso énergétique annuelle	Froid		kWh	125	186	250	335
	Chaud		kWh	875	875	1270	1628
Pression sonore (1 m)	Froid	MN/PV/MV/GV	dBA	19 / 27 / 35 / 41	19 / 27 / 35 / 41	31 / 34 / 39 / 44	31 / 34 / 42 / 47
	Chaud	PV/MV/GV	dBA	27 / 35 / 41	27 / 35 / 41	34 / 39 / 44	34 / 42 / 47
Puissance sonore	Froid	GV	dBA	59	59	60	65
	Chaud	MN/PV/MV/GV	m³/h	180 / 252 / 450 / 600	180 / 252 / 450 / 600	480 / 630 / 780 / 870	480 / 630 / 786 / 966
Débit d'air	Chaud	Max.	m³/h	750	750	930	1098
	Chaud	PV/MV/GV	m³/h	336 / 432 / 600	336 / 432 / 600	660 / 810 / 960	660 / 858 / 1056
Déshumidification			l/h	1,1	1,3	1,8	2,5
Intensité absorbée	Froid	Nom./Max.	A	3,3 / 6,0	4,7 / 6,0	6,9 / 9,0	9,8 / 14,0
	Chaud	Nom./Max.	A	4,0 / 7,0	4,7 / 7,0	7,1 / 9,5	10,0 / 14,0
Alimentation			ø/V/Hz	1 / 220-240 / 50	1 / 220-240 / 50	1 / 220-240 / 50	1 / 220-240 / 50
Dimensions (L x H x P)			mm	837 x 308 x 189	837 x 308 x 189	998 x 345 x 210	998 x 345 x 210
Poids net			kg	8,7	8,7	11,9	12,7
UNITÉ EXTÉRIEURE				S09EQ.UA3	S12EQ.UA3	S18EQ.UL2	S24EQ.U24
Type de compresseur				Twin Rotary	Twin Rotary	Twin Rotary	Twin Rotary
Limites de fonctionnement	Froid	Min.-Max.	°C BS	-10-48	-10-48	-15-48	-15-48
	Chaud	Min.-Max.	°C BH	-10-24	-10-24	-10-24	-10-24
Pression sonore	Froid	GV	dBA	48	48	53	54
	Chaud	GV	dBA	50	50	55	57
Puissance sonore	Froid	GV	dBA	65	65	65	70
	Chaud	GV	m³/h	1620	1620	2100	2940
Débit d'air	Chaud	Max.	m³/h	750	750	930	1098
	Chaud	PV/MV/GV	m³/h	336 / 432 / 600	336 / 432 / 600	660 / 810 / 960	660 / 858 / 1056
Longueurs frigorifiques	UE-UI	Min./Max.	m	3 / 15	3 / 15	3 / 20	3 / 30
	Dénivelé UE-UI	Max.	m	7	7	10	15
Raccords frigorifiques	Liquide	Extérieur	mm (pouce)	ø6,35 (1/4)	ø6,35 (1/4)	ø6,35 (1/4)	ø6,35 (1/4)
	Gaz	Extérieur	mm (pouce)	ø9,52 (3/8)	ø9,52 (3/8)	ø12,7 (1/2)	ø15,88 (5/8)
	Condensats	Extérieur	mm (pouce)	ø21,5 (0,85)	ø21,5 (0,85)	ø21,5 (0,85)	ø21,5 (0,85)
Réfrigérant	Type			R32	R32	R32	R32
	Précharge (7,5 m)		kg	0,700	0,700	1,000	1,100
	Complément de charge		g/m	20	20	20	20
	Potentiel de réchauffement planétaire			675	675	675	675
	Équivalent CO ₂ du F-GAS		t. eq CO ₂	0,473	0,473	0,675	0,743
	Hermétiquement scellé			Non	Non	Non	Non
Alimentation			ø / V / Hz	1 / 220-240 / 50	1 / 220-240 / 50	1 / 220-240 / 50	1 / 220-240 / 50
Disjoncteur			A	10	10	10	20
Câble d'alimentation électrique			mm²	3G1,5	3G1,5	3G1,5	3G2,5
Câble de raccordement UE-UI			mm²	4 x 1,5	4 x 1,5	4 x 1,5	4 x 1,5
Dimensions (L x H x P)			mm	717 x 495 x 230	717 x 495 x 230	770 x 545 x 288	870 x 650 x 330
Poids net			kg	25,1	25,1	34,4	46
				9K	12K	18K	24K
Prix unitaire HT unité intérieure				516 €	555 €	754 €	889 €
Prix unitaire HT unité extérieure				954 €	1 065 €	1 461 €	2 050 €
PRIX ENSEMBLE HT (hors éco-participation)				1 470 €	1 620 €	2 215 €	2 939 €
Éco-participation (unité extérieure)				6,67 €	6,67 €	6,67 €	6,67 €

Les protections et les sections de câble sont données à titre indicatif. Elles doivent être dimensionnées dans le respect des normes en vigueur. Pour notre politique de perfectionnement constant de nos produits, les caractéristiques et les données susmentionnées sont sous réserve de modifications sans obligation de préavis. Les images des produits et accessoires ont une vocation purement indicative, pour des exigences graphiques, les couleurs des produits peuvent différer de la réalité. Ces produits contiennent des gaz à effet de serre fluorés.

GRANDE PUISSANCE

Monophasé et Triphasé



Verrouillage de mode pour RT2012 et RE2020



FONCTIONNALITÉS ET AVANTAGES

EFFICACITÉ ÉNERGÉTIQUE ET ÉCONOMIES

- **Classe énergétique A++ en froid et A+ en chaud**⁽¹⁾
- **EER jusqu'à 3,51 et COP jusqu'à 3,60**
- **Consommation d'énergie réduite**, par rapport à une ancienne génération LG, grâce à la technologie LG Inverter
- Réfrigérant R32 pour un **impact réduit sur l'environnement**⁽²⁾
- Climatiseur **conforme RT2012, RE2020 et certifié EUROVENT**⁽³⁾

CONFORT ET PERFORMANCES

- **Chauffage et refroidissement rapides** pour amener la pièce à la température ambiante souhaitée plus rapidement
- **Ventilation confort** avec un flux d'air 4 directions
- **Flux d'air puissant** jusqu'à 20 mètres
- **Climatiseur silencieux** : à partir de 38 dBA
- **Protection améliorée contre la corrosion** grâce au traitement epoxy anticorrosion Gold Fin™

SIMPLE ET CONNECTÉ

- **Télécommande sans fil** qui affiche la température ambiante, vous permet de changer la température, le mode ou créer vos programmes
- **Contrôlez votre climatiseur à distance** depuis votre smartphone (*Android et iOS*) ou avec votre voix via une enceinte connectée compatible⁽⁴⁾ grâce à l'application LG ThinQ (*module Wi-Fi LG en option*)

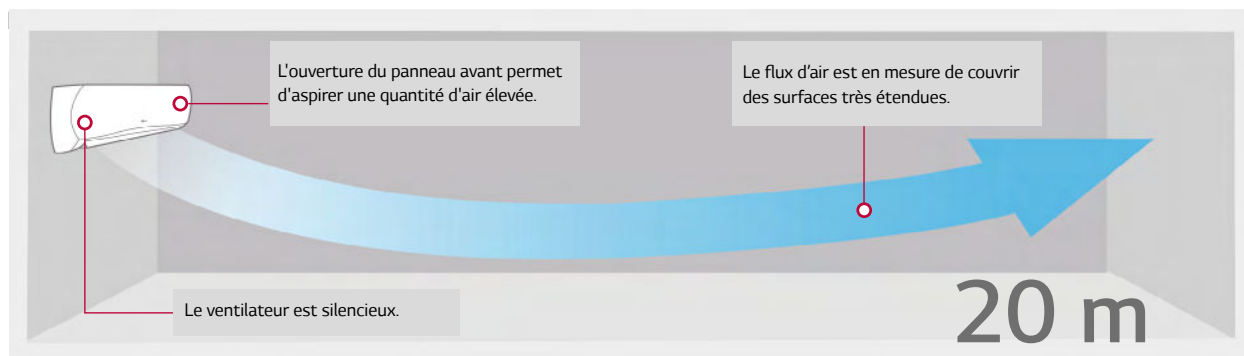

QUALITÉ DE L'AIR INTÉRIEUR

- **Le préfiltre** capture les poussières et particules au-dessus de 10 micromètres⁽⁵⁾ pour une qualité de l'air intérieur améliorée. Facilement amovible, il peut être nettoyé avec un chiffon sec ou par un rinçage rapide sous l'eau.

COMPATIBILITÉS

PUISSANCES (kBtu/h)	VERROUILLAGE DE MODE POUR RT2012 ET RE2020	COMPATIBILITÉ DES OPTIONS			
		Wi-Fi	TÉLÉCOMMANDE FILAIRE	CARTE CONTACTS SECS	COMMANDE CENTRALISÉE
30/36	•	• Module Wi-Fi LG (PWFMD200)	• RS3 blanche (PREMTB100) RS3 noire (PREMTBB10)	•	•*

*Carte de communication en option (PMNFP14A1)

GARANTIES

GARANTIE COMPRESSEUR	GARANTIE PIÈCES	GARANTIE MAIN-D'OEUVRE
5 ans	3 ans	1 an ⁽⁶⁾

(1) Sur une échelle de A+++ à D. - (2) Potentiel de Réchauffement Planétaire (PRP) indice 675 pour le R32 contre 2088 pour le R410A. - (3) EUROVENT certifie les performances des produits de climatisation et de réfrigération en accord avec les normes européennes et internationales. - (4) Enceinte connectée compatible LG, Google Home et Amazon Alexa, enceinte non livrée avec les produits LG. - (5) D'après le rapport n°12-002-1-2 publié le 19 Mars 2012 suite à des tests effectués en Corée du Sud par le laboratoire indépendant KITECH. - (6) Sous condition de mise en service effectuée par un partenaire Station Technique Agréé LG.

GRANDE PUISSANCE

Monophasé et Triphasé

TÉLÉCOMMANDE
INCLUSE

UUC1

UUD1
UUD3

UNITÉ				30K	36K	
UNITÉ INTÉRIEURE				US30F.NR0	US36F.NR0	
Puissance restituée	Froid	Min. / Nom. / Max.	W	3200 / 8000 / 9000	3800 / 9500 / 12540	
	Chaud +7°C	Min. / Nom. / Max.	W	3600 / 9000 / 10000	4300 / 10800 / 13390	
	Chaud -7°C	Max.	W	8550	10370	
Puissance absorbée	Froid	Nom.	W	2280	2570	
	Chaud +7°C	Nom.	W	2500	2770	
Puissance absorbée (UI)		Nom.	W	42	160	
EER				3,51	3,70	
SEER				7,00	6,10	
COP				3,60	3,90	
SCOP				4,30	3,85	
P design (@-10°C)	Chaud		kW	5,40	7,60	
Classe énergétique (de A+++ à D)	Froid			A++	A++	
	Chaud			A+	A	
Conso énergétique annuelle	Froid		kWh	400	545	
	Chaud		kWh	1758	3164	
Pression sonore (1 m)	Froid	Min. / Moy. / Max.	dBA	38 / 42 / 46	41 / 45 / 48	
Puissance sonore	Froid	Max.	dBA	62	63	
Débit d'air		Min. / Moy. / Max.	m³/h	780 / 1020 / 1260	1200 / 1440 / 1620	
Déshumidification			l/h	2,9	3,83	
Intensité absorbée	Froid		A	10,1	11,4	
	Chaud		A	11,1	12,2	
Alimentation			øV/Hz	1 / 220-240 / 50	1 / 220-240 / 50	
Dimensions (L x H x P)			mm	1200 x 360 x 265	1190 x 346 x 265	
Poids net			kg	18,3	16	
UNITÉ				30K Monophasé	36K Monophasé	36K Triphasé
UNITÉ EXTÉRIEURE				UUC1.U40	UUD1.U30	UUD3.U30
Type de compresseur				Twin Rotary	Scroll	Scroll
Limites de fonctionnement	Froid	Min.-Max.	°C BS	-20-50	-20-52	-20-52
	Chaud	Min.-Max.	°C BH	-20-18	-25-18	-25-18
Pression sonore	Froid	Nom.	dBA	50	50	50
	Chaud	Nom.	dBA	52	50	50
Puissance sonore	Froid	Max.	dBA	68	66	66
Débit d'air		Nom.	m³/h	3480	6600	6600
Longueurs frigorifiques	UE-UI	Min. / Max.	m	5 / 50	5 / 85	5 / 85
	Dénivelé UE-UI	Max.	m	30	30	30
Raccords frigorifiques	Liquide		mm (pouce)	ø9,52 (3/8)	ø9,52 (3/8)	ø9,52 (3/8)
	Gaz		mm (pouce)	ø15,88 (5/8)	ø15,88 (5/8)	ø15,88 (5/8)
	Condensats	Ext. / Int.	mm (pouce)	ø21,5 / 16,0	ø21,5 / 16,0	ø21,5 / 16,0
Réfrigérant	Type			R32	R32	R32
	Précharge (7,5 m)		kg	1,900	3,000	3,000
	Complément de charge		g/m	40	40	40
	Potentiel de réchauffement planétaire			675	675	675
	Équivalent CO ₂ du F-GAS		t. eq CO ₂	1,283	2,025	2,025
	Hermétiquement scellé			Non	Non	Non
Alimentation			øV/Hz	1 / 220-240 / 50	1 / 220-240 / 50	3 / 380-415 / 50
Disjoncteur			A	25	40	20
Câble d'alimentation			No. x mm²	3G4	3G10	5G2,5
Câble de raccordement UE-UI			No. x mm²	4 x 1,5	4 x 1,5	4 x 1,5
Dimensions (L x H x P)			mm	950 x 834 x 330	980 x 1380 x 330	980 x 1380 x 330
Poids net			kg	59	89	89
				30K Monophasé	36K Monophasé	36K Triphasé
Prix unitaire HT unité intérieure				1 390 €	1 614 €	1 614 €
Prix unitaire HT unité extérieure				2 295 €	3 414 €	3 479 €
PRIX ENSEMBLE HT (hors éco-participation)				3 685 €	5 028 €	5 093 €
Éco-participation (unité extérieure)				6,67 €	6,67 €	6,67 €

Les protections et les sections de câble sont données à titre indicatif. Elles doivent être dimensionnées dans le respect des normes en vigueur. Pour notre politique de perfectionnement constant de nos produits, les caractéristiques et les données susmentionnées sont sous réserve de modifications sans obligation de préavis. Les images des produits et accessoires ont une vocation purement indicative, pour des exigences graphiques, les couleurs des produits peuvent différer de la réalité. Ces produits contiennent des gaz à effet de serre fluorés.

CONSOLE DOUBLE FLUX

Standard Inverter



Verrouillage de mode pour RT2012 et RE2020



CONSOLE & PLAFONNIER

FONCTIONNALITÉS ET AVANTAGES

EFFICACITÉ ÉNERGÉTIQUE ET ÉCONOMIES

- **Classe énergétique A++ en froid et A+ en chaud**⁽¹⁾
- **EER jusqu'à 4,00 et COP jusqu'à 4,20**
- **Consommation d'énergie réduite**, par rapport à une ancienne génération LG, grâce à la technologie LG Inverter
- Réfrigérant R32 pour un **impact réduit sur l'environnement**⁽²⁾
- Climatiseur **conforme RT2012, RE2020 et certifié EUROVENT**⁽³⁾

CONFORT ET PERFORMANCES

- **Flux d'air optimisé** : en mode refroidissement, les ailettes envoient l'air froid vers le haut. En mode chauffage, les ailettes envoient l'air chaud vers le bas ou simultanément vers le bas et le haut pour équilibrer la température de la pièce le plus rapidement possible.
- **Contrôle de la direction du flux d'air** : l'inclinaison du déflecteur se règle facilement à l'aide de la télécommande. Choisissez parmi 5 orientations différentes pour adapter le flux d'air à votre confort.
- **Protection améliorée contre la corrosion** grâce au traitement epoxy anticorrosion Gold Fin™

SIMPLE ET CONNECTÉ

- **Télécommande sans fil** qui affiche la température ambiante, vous permet de changer la température, le mode ou créer vos programmes
- **Contrôlez votre climatiseur à distance** depuis votre smartphone (*Android et iOS*) ou avec votre voix via une enceinte connectée compatible⁽⁴⁾ grâce à l'application LG ThinQ (*module Wi-Fi LG en option*)

Refroidissement

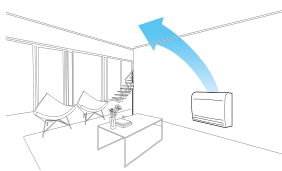

Chauffage (par le sol)

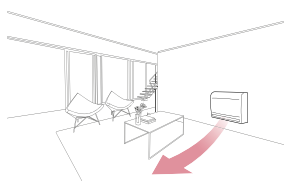

Chauffage (normal)

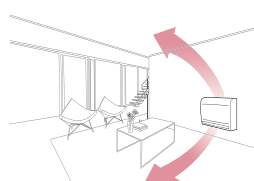

5 directions



- **Flexibilité d'installation et maintenance simplifiée** : les tuyauteries de réfrigérant peuvent être raccordées aux consoles par 6 endroits différents pour rendre l'installation plus simple et plus flexible.

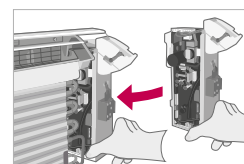
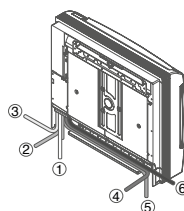

QUALITÉ DE L'AIR INTÉRIEUR

- **Le préfiltre** capture les poussières et particules au-dessus de 10 micromètres⁽⁵⁾ pour une qualité de l'air intérieur améliorée. Facilement amovible, il peut être nettoyé avec un chiffon sec ou par un rinçage rapide sous l'eau.

COMPATIBILITÉS

PUISSANCES (kBtu/h)	VERROUILLAGE DE MODE POUR RT2012 ET RE2020	COMPATIBILITÉ DES OPTIONS			
		Wi-Fi	TÉLÉCOMMANDE FILAIRE	CARTE CONTACTS SECS	COMMANDE CENTRALISÉE
9 / 12 / 18	•	• Module Wi-Fi LG (PWFMD200)	• RS3 blanche (PREMTB100) RS3 noire (PREMTBB10)	•	•* taille 18 uniquement

* Carte de communication en option (réf. PMNFP14A1)

GARANTIES

GARANTIE COMPRESSEUR	GARANTIE PIÈCES	GARANTIE MAIN-D'OEUVRE
5 ans	3 ans	1 an ⁽⁶⁾

(1) Sur une échelle de A+++ à D. - (2) Potentiel de Réchauffement Planétaire (PRP) indice 675 pour le R32 contre 2088 pour le R410A. - (3) EUROVENT certifie les performances des produits de climatisation et de réfrigération en accord avec les normes européennes et internationales. - (4) Enceinte connectée compatible LG, Google Home et Amazon Alexa, enceinte non livrée avec les produits LG. - (5) D'après le rapport n°12-002-1-2 publié le 19 Mars 2012 suite à des tests effectués en Corée du Sud par le laboratoire indépendant KITECH. - (6) Sous condition de mise en service effectuée par un partenaire Station Technique Agréée LG.

CONSOLE DOUBLE FLUX

Standard Inverter



TÉLÉCOMMANDE
INCLUSE
(Réf.: PVLSSB21H)



COMMANDE
FILAIRE RS3
EN OPTION
(Réf.: PREMTB100)

UUA1



UUB1



UNITÉ				9K	12K	18K
UNITÉ INTÉRIEURE				UQ09F.NAO	UQ12F.NAO	UQ18F.NAO
Puissance restituée	Froid	Min. / Nom. / Max.	W	1500 / 2600 / 3400	1500 / 3500 / 4000	2000 / 5000 / 5800
	Chaud +7°C	Min. / Nom. / Max.	W	1600 / 3100 / 3900	1600 / 4000 / 4300	2000 / 4900 / 5400
Puissance absorbée	Chaud -7°C	Max.	W	2930	3790	4680
	Froid	Nom.	W	650	1000	1750
Puissance absorbée (UI)	Chaud +7°C	Nom.	W	740	1050	1560
		Min. / Nom. / Max.	W	25 / 30 / 37	25 / 30 / 37	35 / 39 / 44
EER				4,00	3,50	2,85
SEER				6,50	6,40	5,80
COP				4,20	3,80	3,14
SCOP				4,00	4,00	3,80
P design (@-10°C)	Chaud		kW	2,80	3,00	3,80
Classe énergétique (de A+++ à D)	Froid			A++	A++	A+
	Chaud			A+	A+	A
Conso énergétique annuelle	Froid		kWh	140	191	302
	Chaud		kWh	980	1050	1396
Pression sonore (1 m)	Froid	Min. / Moy. / Max.	dB(A)	27 / 32 / 38	27 / 32 / 38	35 / 39 / 44
Puissance sonore	Froid	Max.	dB(A)	59	59	60
Débit d'air		Min. / Moy. / Max.	m³/h	300 / 402 / 510	300 / 402 / 510	432 / 516 / 606
Déshumidification			l/h	0,66	1,27	2,37
Intensité absorbée	Froid	Nom.	A	2,9	4,4	8,3
	Chaud	Nom.	A	3,3	4,7	8,0
Alimentation			ø/V/Hz	1 / 220-240 / 50	1 / 220-240 / 50	1 / 220-240 / 50
Dimensions (L x H x P)			mm	700 x 600 x 210	700 x 600 x 210	700 x 600 x 210
Poids net			kg	16,3	16,3	16,3
UNITÉ EXTÉRIEURE				UUA1.ULO	UUB1.U20	
Type de compresseur				Twin Rotary	Twin Rotary	
Limites de fonctionnement	Froid	Min.-Max.	°C BS	-15-50	-15-50	
	Chaud	Min.-Max.	°C BH	-20-18	-20-18	
Pression sonore	Froid	Nom.	dB(A)	49	47	
	Chaud	Nom.	dB(A)	52	52	
Puissance sonore	Froid	Max.	dB(A)	65	63	
Débit d'air		Nom.	m³/h	1680	3000	
Longueurs frigorifiques	UE-UI	Min. / Max.	m	5 / 30	5 / 30	
	Dénivelé UE-UI	Max.	m	30	30	
Raccords frigorifiques	Liquide		mm (pouce)	ø6,35 (1/4)	ø6,35 (1/4)	
	Gaz		mm (pouce)	ø9,52 (3/8)	ø12,7 (1/2)	
	Condensats	Ext./Int.	mm	ø16,7 / 12,2	ø16,7 / 12,2	
Réfrigérant	Type			R32	R32	
	Précharge (7,5 m)		kg	1,000	1,200	
	Complément de charge		g/m	20	20	
	PRP* / Hermétiquement scellé			675 / Non	675 / Non	
Équivalent CO ₂ du F-GAS			t. eq CO ₂	0,675	0,810	
Alimentation			ø/V/Hz	1 / 220-240 / 50	1 / 220-240 / 50	
Disjoncteur			A	16	20	
Câble d'alimentation			mm²	3G1,5	3G2,5	
Câble de raccordement UE-UI			mm²	4 x 1,5	4 x 1,5	
Dimensions (L x H x P)			mm	770 x 545 x 288	870 x 650 x 330	
Poids net			kg	33,3	45	
				9K	12K	18K
Prix unitaire HT unité intérieure				1 396 €	1 496 €	1 640 €
Prix unitaire HT unité extérieure				1 316 €	1 316 €	1 885 €
PRIX ENSEMBLE HT (UI + UE, hors éco-participation)				2 712 €	2 812 €	3 525 €
Prix unitaire HT commande filaire RS3 PREMTB100.ENCXCOM				210 €	210 €	210 €
Éco-participation (unité extérieure / commande filaire)				6,67 € / 0,12 €	6,67 € / 0,12 €	6,67 € / 0,12 €

*PRP : Potentiel de Réchauffement Planétaire

Les protections et les sections de câble sont données à titre indicatif. Elles doivent être dimensionnées dans le respect des normes en vigueur. Pour notre politique de perfectionnement constant de nos produits, les caractéristiques et les données susmentionnées sont sous réserve de modifications sans obligation de préavis. Les images des produits et accessoires ont une vocation purement indicative, pour des exigences graphiques, les couleurs des produits peuvent différer de la réalité. Ces produits contiennent des gaz à effet de serre fluorés.

PLAFONNIER

Standard Inverter - Monophasé



UV18F
UV24F
UV30F



TÉLÉCOMMANDE
INCLUSE
(Réf.: PWLSSB21H)



COMMANDE
FILAIRE RS3
EN OPTION
(Réf.: PREMTB100)

UUB1



UUC1



UNITÉ				18K	24K	30K
UNITÉ INTÉRIEURE				UV18F.N10	UV24F.N10	UV30F.N10
Puissance restituée	Froid	Min. / Nom. / Max.	W	2000 / 5000 / 6000	2700 / 6700 / 8000	3100 / 7700 / 8800
	Chaud +7°C	Min. / Nom. / Max.	W	2300 / 5800 / 7000	3000 / 7500 / 9000	3400 / 8600 / 9600
	Chaud -7°C	Max.	W	5570	7200	8210
Puissance absorbée	Froid	Nom.	W	1280	1990	2250
	Chaud +7°C	Nom.	W	1580	2200	2500
Puissance absorbée (UI)		Min. / Nom. / Max.	W	13 / 15 / 17	19 / 26 / 33	33 / 40 / 47
EER				3,90	3,37	3,42
SEER				7,60	7,20	6,80
COP				3,67	3,41	3,44
SCOP				4,40	4,20	4,40
P design (@-10°C)	Chaud		kW	4,20	4,90	5,40
Classe énergétique (de A+++ à D)	Froid			A++	A++	A++
	Chaud			A+	A+	A+
Conso énergétique annuelle	Froid		kWh	230	326	396
	Chaud		kWh	1368	1633	1718
Pression sonore (1 m)	Froid	Min. / Moy. / Max.	dB(A)	39 / 40 / 42	43 / 45 / 46	43 / 44 / 46
Puissance sonore	Froid	Max.	dB(A)	55	61	62
Débit d'air		Min. / Moy. / Max.	m³/h	660 / 720 / 780	840 / 900 / 960	960 / 1050 / 1140
Déshumidification			l/h	1,85	2,7	3,0
Intensité absorbée	Froid	Nom.	A	7,3	8,8	10,0
	Chaud	Nom.	A	8,0	9,8	11,1
Alimentation			ø/V/Hz	1 / 220-240 / 50	1 / 220-240 / 50	1 / 220-240 / 50
Dimensions (L x H x P)			mm	1200 x 235 x 690	1200 x 235 x 690	1200 x 235 x 690
Poids net			kg	27,3	28	28
UNITÉ				18K Monophasé	24K Monophasé	30K Monophasé
UNITÉ EXTÉRIEURE				UUB1.U20	UUC1.U40	
Type de compresseur				Twin Rotary		Twin Rotary
Limites de fonctionnement	Froid	Min.-Max.	°C BS	-15-50		-20-50
	Chaud	Min.-Max.	°C BH	-20-18		-20-18
Pression sonore	Froid	GV	dB(A)	47	48	50
	Chaud	GV	dB(A)	52	52	52
Puissance sonore	Froid	GV	dB(A)	63	65	68
Débit d'air		GV	m³/h	3000	3480	
Longueurs frigorifiques	UE-UI	Min. / Max.	m	5 / 30	5 / 50	
	Dénivelé UE-UI	Max.	m	30	30	
Raccords frigorifiques	Liquide		mm (pouce)	ø6,35 (1/4)	ø9,52 (3/8)	
	Gaz		mm (pouce)	ø12,7 (1/2)	ø15,88 (5/8)	
	Condensats	Ext./Int.	mm	ø25,0 / 20,5	ø25,0 / 20,5	
Réfrigérant	Type			R32	R32	
	Précharge (7,5 m)		kg	1,200	1,900	
	Complément de charge		g/m	20	40	
	PRP* / Hermétiquement scellé			675 / Non	675 / Non	
	Équivalent CO ₂ du F-GAS		t. eq CO ₂	0,810	1,283	
Alimentation			ø / V / Hz	1 / 220-240 / 50	1 / 220-240 / 50	
Disjoncteur			A	20	25	
Câble d'alimentation électrique			mm²	3G2,5	3G4	
Câble de raccordement UE-UI			mm²	4 x 1,5	4 x 1,5	
Dimensions (L x H x P)			mm	870 x 650 x 330	950 x 834 x 330	
Poids net			kg	45	59	
				18K	24K	30K
Prix unitaire HT unité intérieure				662 €	754 €	970 €
Prix unitaire HT unité extérieure				1 885 €	2 295 €	2 295 €
PRIX ENSEMBLE HT (UI + UE, hors éco-participation)				2 547 €	3 049 €	3 265 €
Prix unitaire HT commande filaire RS3 PREMTB100.ENCXCOM				210 €	210 €	210 €
Éco-participation (unité extérieure / commande filaire)				6,67 € / 0,12 €	6,67 € / 0,12 €	6,67 € / 0,12 €

*PRP : Potentiel de Réchauffement Planétaire

Les protections et les sections de câble sont données à titre indicatif. Elles doivent être dimensionnées dans le respect des normes en vigueur. Pour notre politique de perfectionnement constant de nos produits, les caractéristiques et les données susmentionnées sont sous réserve de modifications sans obligation de préavis. Les images des produits et accessoires ont une vocation purement indicative, pour des exigences graphiques, les couleurs des produits peuvent différer de la réalité. Ces produits contiennent des gaz à effet de serre fluorés.

PLAFONNIER

Standard Inverter - Monophasé



UV36F
UV42F
UV48F
UV60F



TÉLÉCOMMANDE
INCLUDE
(Réf.: PVLSSB21H)



COMMANDE
FILAIRE RS3
EN OPTION
(Réf.: PREMTB100)

UUD1



UNITÉ			36K	42K	48K	60K
UNITÉ INTÉRIEURE			UV36F.N20	UV42F.N20	UV48F.N20	UV60F.N20
Puissance restituée	Froid	Min. / Nom. / Max. W	3800 / 9500 / 12800	4800 / 12100 / 14160	5400 / 13400 / 15680	5800 / 14400 / 15500
	Chaud +7°C	Min. / Nom. / Max. W	4300 / 10800 / 13700	5400 / 13500 / 15800	6200 / 15500 / 17520	6700 / 16800 / 18140
	Chaud -7°C	Max. W	10370	12960	14720	15960
Puissance absorbée	Froid	Nom. W	2500	3900	4500	5330
	Chaud +7°C	Nom. W	2540	3750	4770	5600
Puissance absorbée (UI)		Min. / Nom. / Max. W	28 / 35 / 50	28 / 35 / 50	28 / 40 / 59	28 / 40 / 59
EER			3,80	3,10	2,98	2,70
SEER			6,70	6,30	5,90	5,70
COP			4,25	3,60	3,25	3,00
SCOP			4,30	4,10	4,10	4,10
P design (@-10°C)	Chaud	kW	9,50	9,50	9,50	9,50
Classe énergétique (de A+++ à D)	Froid		A++	-	-	-
	Chaud		A+	-	-	-
Conso énergétique annuelle	Froid	kWh	496	1152	1363	1516
	Chaud	kWh	3093	3244	3244	3244
Pression sonore (1 m)	Froid	Min. / Moy. / Max. dBA	40 / 43 / 46	40 / 43 / 46	40 / 44 / 48	40 / 44 / 48
Puissance sonore	Froid	Max. dBA	62	62	62	62
Débit d'air		Min. / Moy. / Max. m³/h	1200 / 1440 / 1680	1200 / 1440 / 1680	1200 / 1500 / 1800	1200 / 1500 / 1800
Déshumidification		l/h	3,8	5,52	6,28	7,13
Intensité absorbée	Froid	Nom. A	11,1	17,0	19,7	23,6
	Chaud	Nom. A	11,4	16,5	20,6	24,6
Alimentation		ø/V/Hz	1 / 220-240 / 50	1 / 220-240 / 50	1 / 220-240 / 50	1 / 220-240 / 50
Dimensions (L x H x P)		mm	1600 x 235 x 690	1600 x 235 x 690	1600 x 235 x 690	1600 x 235 x 690
Poids net		kg	36,7	36,7	36,7	36,7

UNITÉ			36K Monophasé	42K Monophasé	48K Monophasé	60K Monophasé
UNITÉ EXTÉRIEURE			UUD1.U30			
Type de compresseur			Scroll			
Limites de fonctionnement	Froid	Min.-Max. °C BS	-20-52			
	Chaud	Min.-Max. °C BH	-25-18			
Pression sonore	Froid	Nom. dBA	50	51	52	54
	Chaud	Nom. dBA	50	52	53	54
Puissance sonore	Froid	Max. dBA	66	69	69	71
Débit d'air		Nom. m³/h	6600			
Longueurs frigorifiques	UE-UI	Min. / Max. m	5 / 85			
	Dénivelé UE-UI	Max. m	30			
Raccords frigorifiques	Liquide	mm (pouce)	ø9,52 (3/8)			
	Gaz	mm (pouce)	ø15,88 (5/8)			
	Condensats	Ext./Int. mm	ø25,0 / 20,5			
Réfrigérant	Type		R32			
	Précharge (7,5 m)	kg	3,000			
	Complément de charge	g/m	40			
	PRP* / Hermétiquement scellé		675 / Non			
	Équivalent CO ₂ du F-GAS	t. eq CO ₂	2,025			
Alimentation		ø/V/Hz	1 / 220-240 / 50			
Disjoncteur		A	40			
Câble d'alimentation		mm²	3G10			
Câble de raccordement UE-UI		mm²	4 x 1,5			
Dimensions (L x H x P)		mm	950 x 1380 x 330			
Poids net		kg	89			

	36K	42K	48K	60K
Prix unitaire HT unité intérieure	1 181 €	1 311 €	1 421 €	1 749 €
Prix unitaire HT unité extérieure	3 414 €	3 414 €	3 414 €	3 414 €
PRIX ENSEMBLE HT (UI + UE, hors éco-participation)	4 595 €	4 725 €	4 835 €	5 163 €
Prix unitaire HT commande filaire RS3 PREMTB100.ENCXCOM	210 €	210 €	210 €	210 €
Éco-participation (unité extérieure / commande filaire)	6,67 € / 0,12 €	6,67 € / 0,12 €	6,67 € / 0,12 €	6,67 € / 0,12 €

*PRP : Potentiel de Réchauffement Planétaire

Les protections et les sections de câble sont données à titre indicatif. Elles doivent être dimensionnées dans le respect des normes en vigueur. Pour notre politique de perfectionnement constant de nos produits, les caractéristiques et les données susmentionnées sont sous réserve de modifications sans obligation de préavis. Les images des produits et accessoires ont une vocation purement indicative, pour des exigences graphiques, les couleurs des produits peuvent différer de la réalité. Ces produits contiennent des gaz à effet de serre fluorés.

PLAFONNIER

Standard Inverter - Triphasé



UV36F
UV42F
UV48F
UV60F



TÉLÉCOMMANDE
INCLUDE
(Réf.: PVLSSB21H)



COMMANDE
FILAIRE RS3
EN OPTION
(Réf.: PREMTB100)

UUD3



UNITÉ			36K	42K	48K	60K
UNITÉ INTÉRIEURE			UV36F.N20	UV42F.N20	UV48F.N20	UV60F.N20
Puissance restituée	Froid	Min. / Nom. / Max. W	3800 / 9500 / 12800	4800 / 12100 / 14160	5400 / 13400 / 15680	5800 / 14400 / 15500
	Chaud +7°C	Min. / Nom. / Max. W	4300 / 10800 / 13700	5400 / 13500 / 15800	6200 / 15500 / 17520	6700 / 16800 / 18140
	Chaud -7°C	Max. W	10370	12960	14720	15960
Puissance absorbée	Froid	Nom. W	2500	3900	4500	5330
	Chaud +7°C	Nom. W	2540	3750	4770	5600
Puissance absorbée (UI)		Min. / Nom. / Max. W	28 / 35 / 50	28 / 35 / 50	28 / 40 / 59	28 / 40 / 59
EER			3,80	3,10	2,98	2,70
SEER			6,70	6,30	5,90	5,70
COP			4,25	3,60	3,25	3,00
SCOP			4,30	4,10	4,10	4,10
P design (@-10°C)	Chaud	kW	9,50	9,50	9,50	9,50
Classe énergétique (de A+++ à D)	Froid		A++	-	-	-
	Chaud		A+	-	-	-
Conso énergétique annuelle	Froid	kWh	496	1152	1363	1516
	Chaud	kWh	3093	3244	3244	3244
Pression sonore (1 m)	Froid	Min. / Moy. / Max. dBA	40 / 43 / 46	40 / 43 / 46	40 / 44 / 48	40 / 44 / 48
Puissance sonore	Froid	Max. dBA	62	62	62	62
Débit d'air		Min. / Moy. / Max. m³/h	1200 / 1440 / 1680	1200 / 1440 / 1680	1200 / 1500 / 1800	1200 / 1500 / 1800
Déshumidification		l/h	3,8	5,52	6,28	7,13
Intensité absorbée	Froid	Nom. A	4,0	6,1	7,0	8,20
	Chaud	Nom. A	4,1	5,9	7,3	8,50
Alimentation		ø/V/Hz	1 / 220-240 / 50	1 / 220-240 / 50	1 / 220-240 / 50	1 / 220-240 / 50
Dimensions (L x H x P)		mm	1600 x 235 x 690	1600 x 235 x 690	1600 x 235 x 690	1600 x 235 x 690
Poids net		kg	36,7	36,7	36,7	36,7

UNITÉ			36K Triphasé	42K Triphasé	48K Triphasé	60K Triphasé
UNITÉ EXTÉRIEURE			UUD3.U30			
Type de compresseur			Scroll			
Limites de fonctionnement	Froid	Min.-Max. °C BS	-20-52			
	Chaud	Min.-Max. °C BH	-25-18			
Pression sonore	Froid	Nom. dBA	50	51	52	54
	Chaud	Nom. dBA	50	52	53	54
Puissance sonore	Froid	Max. dBA	66	69	69	71
Débit d'air		Nom. m³/h	6600			
Longueurs frigorifiques	UE-UI	Min. / Max. m	5 / 85			
	Dénivelé UE-UI	Max. m	30			
Raccords frigorifiques	Liquide	mm (pouce)	ø9,52 (3/8)			
	Gaz	mm (pouce)	ø15,88 (5/8)			
	Condensats	Ext./Int. mm	ø25,0 / 20,5			
Réfrigérant	Type		R32			
	Précharge (7,5 m)	kg	3,000			
	Complément de charge	g/m	40			
	PRP* / Hermétiquement scellé		675 / Non			
	Équivalent CO ₂ du F-GAS	t. eq CO ₂	2,025			
Alimentation		ø/V/Hz	3 / 380-415 / 50			
Disjoncteur		A	20			
Câble d'alimentation		mm²	5G2,5			
Câble de raccordement UE-UI		mm²	4 x 1,5			
Dimensions (L x H x P)		mm	950 x 1380 x 330			
Poids net		kg	89			

	36K	42K	48K	60K
Prix unitaire HT unité intérieure	1 181 €	1 311 €	1 421 €	1 749 €
Prix unitaire HT unité extérieure	3 479 €	3 479 €	3 479 €	3 479 €
PRIX ENSEMBLE HT (UI + UE, hors éco-participation)	4 660 €	4 790 €	4 900 €	5 228 €
Prix unitaire HT commande filaire RS3 PREMTB100.ENCXCOM	210 €	210 €	210 €	210 €
Éco-participation (unité extérieure / commande filaire)	6,67 € / 0,12 €	6,67 € / 0,12 €	6,67 € / 0,12 €	6,67 € / 0,12 €

*PRP : Potentiel de Réchauffement Planétaire

Les protections et les sections de câble sont données à titre indicatif. Elles doivent être dimensionnées dans le respect des normes en vigueur. Pour notre politique de perfectionnement constant de nos produits, les caractéristiques et les données susmentionnées sont sous réserve de modifications sans obligation de préavis. Les images des produits et accessoires ont une vocation purement indicative, pour des exigences graphiques, les couleurs des produits peuvent différer de la réalité. Ces produits contiennent des gaz à effet de serre fluorés.

CASSETTE 4 VOIES

Standard Inverter - Monophasée

CASSETTE
4 VOIESCT09F
CT12F
CT18FCASSETTE 4 VOIES
DUAL VANECT24F
UT30FCOMMANDE
FILAIRE RS3
EN OPTION
(Réf.: PREMTB100)

UUA1



UUB1



UUC1

UNITÉ				9K	12K	18K	24K	30K	
UNITÉ INTÉRIEURE				CT09F.NR0	CT12F.NR0	CT18F.NQ0	CT24F.NB0	UT30F.NB0	
Puissance restituée	Froid	Min. / Nom. / Max.	W	1500 / 2500 / 3200	1500 / 3400 / 4500	2000 / 5000 / 5800	2700 / 6800 / 8000	3200 / 8000 / 9200	
	Chaud +7°C	Min. / Nom. / Max.	W	1800 / 3200 / 3700	1800 / 4100 / 5000	2300 / 5700 / 6600	3000 / 7500 / 9000	3600 / 8900 / 10100	
	Chaud -7°C	Max.	W	3020	3870	5460	7200	8470	
Puissance absorbée	Froid	Nom.	W	610	980	1570	1930	2450	
	Chaud +7°C	Nom.	W	750	1110	1520	1960	2620	
Puissance absorbée (UI)		Min. / Nom. / Max.	W	19 / 22 / 26	20 / 24 / 28	22 / 26 / 30	21 / 26 / 36	26 / 33 / 40	
EER				4,10	3,50	3,19	3,52	3,27	
SEER				6,70	6,70	6,40	7,40	7,10	
COP				4,30	3,70	3,74	3,83	3,40	
SCOP				4,00	4,00	4,30	4,30	4,30	
P design (@-10°C)	Chaud		kW	2,80	2,80	4,10	5,60	5,60	
Classe énergétique (de A+++ à D)	Froid			A++	A++	A++	A++	A++	
	Chaud			A+	A+	A+	A++	A+	
Conso énergétique annuelle	Froid		kWh	131	178	273	322	394	
	Chaud		kWh	980	980	1335	1823	1823	
Pression sonore (1 m)	Froid	Min. / Moy. / Max.	dBA	30 / 33 / 36	32 / 35 / 38	37 / 39 / 41	34 / 36 / 38	35 / 37 / 40	
Puissance sonore	Froid	Max.	dBA	52	52	57	53	57	
Débit d'air		Min. / Moy. / Max.	m³/h	360 / 420 / 510	420 / 480 / 570	660 / 720 / 780	780 / 900 / 1020	900 / 1020 / 1140	
Déshumidification			l/h	0,63	1,26	2,0	2,7	2,8	
Intensité absorbée	Froid	Nom.	A	2,7	4,4	8,0	8,6	10,9	
	Chaud	Nom.	A	3,3	4,9	7,8	8,7	11,6	
Alimentation			ø/V/Hz	1 / 220-240 / 50	1 / 220-240 / 50	1 / 220-240 / 50	1 / 220-240 / 50	1 / 220-240 / 50	
Dimensions (L x H x P)			mm	570 x 214 x 570	570 x 214 x 570	570 x 256 x 570	840 x 204 x 840	840 x 204 x 840	
Poids net			kg	12,4	12,4	13,9	21,1	21,1	
Façade	Référence			PT-QAGW0	PT-QAGW0	PT-QAGW0	PT-AAGW0	PT-AAGW0	
	Couleur		RAL	Blanc 9003	Blanc 9003	Blanc 9003	Blanc 9003	Blanc 9003	
	Dimensions (L x H x P)		mm	620 x 35 x 620	620 x 35 x 620	620 x 35 x 620	950 x 35 x 950	950 x 35 x 950	
	Poids net		kg	2,85	2,85	2,85	7,1	7,1	
UNITÉ				9K Monophasé	12K Monophasé	18K Monophasé	24K Monophasé	30K Monophasé	
UNITÉ EXTÉRIEURE				UUA1.U10		UUB1.U20		UUC1.U40	
Type de compresseur				Twin Rotary		Twin Rotary		Twin Rotary	
Limites de fonctionnement	Froid	Min.-Max.	°C BS	-15-50		-15-50		-20-50	
	Chaud	Min.-Max.	°C BH	-20-18		-20-18		-20-18	
Pression sonore	Froid	Nom.	dBA	49		47		48	50
	Chaud	Nom.	dBA	52		52		52	52
Puissance sonore	Froid	Max.	dBA	65		63		65	68
Débit d'air		Nom.	m³/h	1680		3000		3480	
Longueurs frigorifiques	UE-UI	Min./Max.	m	5 / 30		5 / 30		5 / 50	
	Dénivelé UE-UI	Max.	m	30		30		30	
Raccords frigorifiques	Liquide		mm (pouce)	ø6,35 (1/4)		ø6,35 (1/4)		ø9,52 (3/8)	
	Gaz		mm (pouce)	ø9,52 (3/8)		ø12,7 (1/2)		ø15,88 (5/8)	
	Condensats	Ext. / Int.	mm	ø32,0 / 25,0		ø32,0 / 25,0		ø32,0 / 25,0	
Réfrigérant	Type			R32		R32		R32	
	Précharge (7,5m)		kg	1,000		1,200		1,900	
	Complément de charge		g/m	20		20		40	
	PRP* / Hermétiquement scellé			675 / Non		675 / Non		675 / Non	
Équivalent CO ₂ du F-GAS		t. eq CO ₂	0,675		0,810		1,283		
Alimentation			ø/V/Hz	1 / 220-240 / 50		1 / 220-240 / 50		1 / 220-240 / 50	
Disjoncteur			A	16		20		25	
Câble d'alimentation			mm²	3G1,5		3G2,5		3G4	
Câble de raccordement UE-UI			mm²	4 x 1,5		4 x 1,5		4 x 1,5	
Dimensions (L x H x P)			mm	770 x 545 x 288		870 x 650 x 330		950 x 834 x 330	
Poids net			kg	33,3		45		59	
				9K	12K	18K	24K	30K	
Prix unitaire HT unité intérieure				670 €	960 €	1 003 €	1 088 €	1 436 €	
Prix unitaire HT unité extérieure				1 316 €	1 316 €	1 885 €	2 295 €	2 295 €	
Prix unitaire HT façade				233 €	233 €	233 €	361 €	361 €	
Prix unitaire HT commande filaire RS3 PREMTB100.ENCXCOM				210 €	210 €	210 €	210 €	210 €	
PRIX ENSEMBLE HT (UI + UE + façade + commande, hors éco-participation)				2 429 €	2 719 €	3 331 €	3 954 €	4 302 €	
Éco-participation (unité intérieure / unité extérieure / façade / commande filaire)				1,30 € / 6,67 € 0,25 € / 0,12 €	1,30 € / 6,67 € 0,25 € / 0,12 €	1,30 € / 6,67 € 0,25 € / 0,12 €	1,30 € / 6,67 € 0,55 € / 0,12 €	1,30 € / 6,67 € 0,55 € / 0,12 €	

*PRP : Potentiel de Réchauffement Planétaire

Les protections et les sections de câble sont données à titre indicatif. Elles doivent être dimensionnées dans le respect des normes en vigueur. Pour notre politique de perfectionnement constant de nos produits, les caractéristiques et les données susmentionnées sont sous réserve de modifications sans obligation de préavis. Les images des produits et accessoires ont une vocation purement indicative, pour des exigences graphiques, les couleurs des produits peuvent différer de la réalité. Ces produits contiennent des gaz à effet de serre fluorés.

CASSETTE 4 VOIES

Standard Inverter - Monophasée



CASSETTE 4 VOIES
DUAL VANE



UT36F
UT42F
UT48F
UT60F



COMMANDE FILAIRE RS3
EN OPTION
(Réf.: PREMTB100)

UUD1



UNITÉ				36K	42K	48K	60K
UNITÉ INTÉRIEURE				UT36F.NAO	UT42F.NAO	UT48F.NAO	UT60F.NAO
Puissance restituée	Froid	Min. / Nom. / Max.	W	3800 / 9500 / 12540	4800 / 12100 / 14160	5400 / 13400 / 15680	5800 / 14600 / 15770
	Chaud +7°C	Min. / Nom. / Max.	W	4300 / 10800 / 13390	5400 / 13500 / 15800	6200 / 15500 / 17520	6800 / 16900 / 18250
	Chaud -7°C	Max.	W	10370	12960	14720	16130
Puissance absorbée	Froid	Nom.	W	2260	3310	4250	5210
	Chaud +7°C	Nom.	W	2430	3510	4370	5120
Puissance absorbée (UI)		Min. / Nom. / Max.	W	45 / 50 / 60	45 / 50 / 60	50 / 60 / 80	50 / 60 / 80
EER				4,20	3,66	3,15	2,80
SEER				7,00	7,00	6,50	6,20
COP				4,45	3,85	3,55	3,30
SCOP				4,30	4,30	4,20	4,20
P design (@-10°C)	Chaud		kW	9,50	9,50	9,50	9,50
Classe énergétique (de A+++ à D)	Froid			A++	-	-	-
	Chaud			A+	-	-	-
Conso énergétique annuelle	Froid		kWh	475	1037	1237	1413
	Chaud		kWh	3093	3093	3167	3167
Pression sonore (1 m)	Froid	Min. / Moy. / Max.	dBA	41 / 42 / 44	41 / 42 / 44	41 / 44 / 47	41 / 44 / 47
Puissance sonore	Froid	Max.	dBA	61	61	64	66
Débit d'air		Min. / Moy. / Max.	m³/h	1350 / 1500 / 1650	1350 / 1500 / 1650	1320 / 1680 / 1980	1320 / 1680 / 1980
Déshumidification			l/h	2,38	4,49	5,73	6,58
Intensité absorbée	Froid	Nom.	A	10,1	14,6	18,7	23,4
	Chaud	Nom.	A	10,7	15,0	19,0	24,3
Alimentation			ø/V/Hz	1 / 220-240 / 50	1 / 220-240 / 50	1 / 220-240 / 50	1 / 220-240 / 50
Dimensions (L x H x P)			mm	840 x 288 x 840	840 x 288 x 840	840 x 288 x 840	840 x 288 x 840
Poids net			kg	25,3	25,3	25,3	25,3
Façade	Référence			PT-AAGW0	PT-AAGW0	PT-AAGW0	PT-AAGW0
	Couleur		RAL	Blanc 9003	Blanc 9003	Blanc 9003	Blanc 9003
	Dimensions (L x H x P)		mm	950 x 35 x 950	950 x 35 x 950	950 x 35 x 950	950 x 35 x 950
	Poids		kg	7,1	7,1	7,1	7,1
UNITÉ				36K Monophasé	42K Monophasé	48K Monophasé	60K Monophasé
UNITÉ EXTÉRIEURE				UUD1.U30			
Type de compresseur				Scroll			
Limites de fonctionnement	Froid	Min.-Max.	°C BS	-20-52			
	Chaud	Min.-Max.	°C BH	-25-18			
Pression sonore	Froid	Nom.	dBA	50	51	52	54
	Chaud	Nom.	dBA	50	52	53	71
Puissance sonore	Froid	Max.	dBA	66	69	69	71
Débit d'air		Nom.	m³/h	6600			
Longueurs frigorifiques	UE-UI	Min./Max.	m	5 / 85			
	Dénivelé UE-UI	Max.	m	30			
Raccords frigorifiques	Liquide		mm (pouce)	ø9,52 (3/8)			
	Gaz		mm (pouce)	ø15,88 (5/8)			
	Condensats	Ext. / Int.	mm	ø32,0 / 25,0			
Réfrigérant	Type			R32			
	Précharge (7,5m)		kg	3,000			
	Complément de charge		g/m	40			
	PRP* / Hermétiquement scellé			675 / Non			
Équivalent CO ₂ du F-GAS		t. eq CO ₂	2,025				
Alimentation			ø/V/Hz	1 / 220-240 / 50			
Disjoncteur			A	40			
Câble d'alimentation			mm²	3G10			
Câble de raccordement UE-UI			mm²	4 x 1,5			
Dimensions (L x H x P)			mm	950 x 1380 x 330			
Poids net			kg	89			
				36K	42K	48K	60K
Prix unitaire HT unité intérieure				1 677 €	1 911 €	2 073 €	2 587 €
Prix unitaire HT unité extérieure				3 414 €	3 414 €	3 414 €	3 414 €
Prix unitaire HT façade				361 €	361 €	361 €	361 €
Prix unitaire HT commande filaire RS3 PREMTB100.ENCXCOM				210 €	210 €	210 €	210 €
PRIX ENSEMBLE HT (UI + UE + façade + commande, hors éco-participation)				5 662 €	5 896 €	6 058 €	6 572 €
Éco-participation (unité intérieure / unité extérieure / façade / commande filaire)				1,30 € / 6,67 € 0,55 € / 0,12 €	1,30 € / 6,67 € 0,55 € / 0,12 €	1,30 € / 6,67 € 0,55 € / 0,12 €	1,30 € / 6,67 € 0,55 € / 0,12 €

*PRP : Potentiel de Réchauffement Planétaire

Les protections et les sections de câble sont données à titre indicatif. Elles doivent être dimensionnées dans le respect des normes en vigueur. Pour notre politique de perfectionnement constant de nos produits, les caractéristiques et les données susmentionnées sont sous réserve de modifications sans obligation de préavis. Les images des produits et accessoires ont une vocation purement indicative, pour des exigences graphiques, les couleurs des produits peuvent différer de la réalité. Ces produits contiennent des gaz à effet de serre fluorés.

CASSETTE 4 VOIES

Standard Inverter - Triphasée

CASSETTE 4 VOIES
DUAL VANEUT36F
UT42F
UT48F
UT60FCOMMANDE FILAIRE RS3
EN OPTION
(Réf.: PREMTB100)

UUD3



UNITÉ				36K	42K	48K	60K
UNITÉ INTÉRIEURE				UT36F.NAO	UT42F.NAO	UT48F.NAO	UT60F.NAO
Puissance restituée	Froid	Min. / Nom. / Max.	W	3800 / 9500 / 12540	4800 / 12100 / 14160	5400 / 13400 / 15680	5800 / 14600 / 15770
	Chaud +7°C	Min. / Nom. / Max.	W	4300 / 10800 / 13390	5400 / 13500 / 15800	6200 / 15500 / 17520	6800 / 16900 / 18250
	Chaud -7°C	Max.	W	10370	12960	14720	16130
Puissance absorbée	Froid	Nom.	W	2260	3310	4250	5210
	Chaud +7°C	Nom.	W	2430	3510	4370	5120
Puissance absorbée (UI)		Min. / Nom. / Max.	W	45 / 50 / 60	45 / 50 / 60	50 / 60 / 80	50 / 60 / 80
EER				4,20	3,66	3,15	2,80
SEER				7,00	7,00	6,50	6,20
COP				4,45	3,85	3,55	3,30
SCOP				4,30	4,30	4,20	4,20
P design (@-10°C)	Chaud		kW	9,50	9,50	9,50	9,50
Classe énergétique (de A+++ à D)	Froid			A++	-	-	-
	Chaud			A+	-	-	-
Conso énergétique annuelle	Froid		kWh	475	1037	1237	1413
	Chaud		kWh	3093	3093	3167	3167
Pression sonore (1 m)	Froid	Min. / Moy. / Max.	dBA	41 / 42 / 44	41 / 42 / 44	41 / 44 / 47	41 / 44 / 47
Puissance sonore	Froid	Max.	dBA	61	61	64	66
Débit d'air		Min. / Moy. / Max.	m³/h	1350 / 1500 / 1650	1350 / 1500 / 1650	1320 / 1680 / 1980	1320 / 1680 / 1980
Déshumidification			l/h	2,38	4,49	5,73	6,58
Intensité absorbée	Froid	Nom.	A	3,8	5,2	6,6	8,1
	Chaud	Nom.	A	3,9	5,4	6,7	7,9
Alimentation			ø/V/Hz	1 / 220-240 / 50	1 / 220-240 / 50	1 / 220-240 / 50	1 / 220-240 / 50
Dimensions (L x H x P)			mm	840 x 288 x 840	840 x 288 x 840	840 x 288 x 840	840 x 288 x 840
Poids net			kg	25,3	25,3	25,3	25,3
Façade	Référence			PT-AAGW0	PT-AAGW0	PT-AAGW0	PT-AAGW0
	Couleur		RAL	Blanc 9003	Blanc 9003	Blanc 9003	Blanc 9003
	Dimensions (L x H x P)		mm	950 x 35 x 950	950 x 35 x 950	950 x 35 x 950	950 x 35 x 950
	Poids		kg	7,1	7,1	7,1	7,1
UNITÉ				36K Triphasé	42K Triphasé	48K Triphasé	60K Triphasé
UNITÉ EXTÉRIEURE				UUD3.U30			
Type de compresseur				Scroll			
Limites de fonctionnement	Froid	Min.-Max.	°C BS	-20-52			
	Chaud	Min.-Max.	°C BH	-25-18			
Pression sonore	Froid	Nom.	dBA	50	51	52	54
	Chaud	Nom.	dBA	50	52	53	54
Puissance sonore	Froid	Max.	dBA	66	69	69	71
Débit d'air		Nom.	m³/h	6600			
Longueurs frigorifiques	UE-UI	Min./Max.	m	5 / 85			
	Dénivelé UE-UI	Max.	m	30			
Raccords frigorifiques	Liquide		mm (pouce)	ø9,52 (3/8)			
	Gaz		mm (pouce)	ø15,88 (5/8)			
	Condensats	Ext. / Int.	mm	ø32,0 / 25,0			
Réfrigérant	Type			R32			
	Précharge (7,5m)		kg	3,000			
	Complément de charge		g/m	40			
	PRP* / Hermétiquement scellé			675 / Non			
Équivalent CO ₂ du F-GAS		t. eq CO ₂	2,025				
Alimentation			ø/V/Hz	3 / 380-415 / 50			
Disjoncteur			A	20			
Câble d'alimentation			mm²	5G2,5			
Câble de raccordement UE-UI			mm²	4 x 1,5			
Dimensions (L x H x P)			mm	950 x 1380 x 330			
Poids net			kg	89			
				36K	42K	48K	60K
Prix unitaire HT unité intérieure				1 677 €	1 911 €	2 073 €	2 587 €
Prix unitaire HT unité extérieure				3 479 €	3 479 €	3 479 €	3 479 €
Prix unitaire HT façade				361 €	361 €	361 €	361 €
Prix unitaire HT commande filaire RS3 PREMTB100.ENCXCOM				210 €	210 €	210 €	210 €
PRIX ENSEMBLE HT (UI + UE + façade + commande, hors éco-participation)				5 727 €	5 961 €	6 123 €	6 637 €
Éco-participation (unité intérieure / unité extérieure / façade / commande filaire)				1,30 € / 6,67 € 0,55 € / 0,12 €	1,30 € / 6,67 € 0,55 € / 0,12 €	1,30 € / 6,67 € 0,55 € / 0,12 €	1,30 € / 6,67 € 0,55 € / 0,12 €

*PRP : Potentiel de Réchauffement Planétaire

Les protections et les sections de câble sont données à titre indicatif. Elles doivent être dimensionnées dans le respect des normes en vigueur. Pour notre politique de perfectionnement constant de nos produits, les caractéristiques et les données susmentionnées sont sous réserve de modifications sans obligation de préavis. Les images des produits et accessoires ont une vocation purement indicative, pour des exigences graphiques, les couleurs des produits peuvent différer de la réalité. Ces produits contiennent des gaz à effet de serre fluorés.

CASSETTE RONDE

Standard Inverter



UT36F
UT48F



COMMANDE FILAIRE RS3
EN OPTION
(Réf. : PREMTB100)

UUD1
UUD3



UNITÉ				36K Monophasé	48K Monophasé	36K Triphasé	48K Triphasé
UNITÉ INTÉRIEURE				UT36F.NYO	UT48F.NYO	UT36F.NYO	UT48F.NYO
Puissance restituée	Froid	Min. / Nom. / Max.	W	3800 / 11000 / 12540	5400 / 13400 / 15680	3800 / 11000 / 12540	5400 / 13400 / 15680
	Chaud +7°C	Min. / Nom. / Max.	W	4300 / 12200 / 13390	6200 / 15500 / 17520	4300 / 12200 / 13390	6200 / 15500 / 17520
	Chaud -7°C	Max.	W	11208	14724	11208	14724
Puissance absorbée	Froid	Nom.	W	3060	4390	3060	4390
	Chaud +7°C	Nom.	W	3130	4560	3130	4560
Puissance absorbée (UI)		Min. / Nom. / Max.	W	48 / 66 / 90	66 / 90 / 125	48 / 66 / 90	66 / 90 / 125
EER				3,60	3,05	3,60	3,05
SEER				6,80	6,50	6,80	6,50
COP				3,90	3,40	3,90	3,40
SCOP				4,30	4,30	4,30	4,30
P design (@-10°C)	Chaud		kW	-	-	-	-
Classe énergétique (de A+++ à D)	Froid			A++	-	A++	-
	Chaud			A+	-	A+	-
Conso énergétique annuelle	Froid		kWh	566	1237	566	1237
	Chaud		kWh	2930	2930	2930	2930
Pression sonore (1 m)	Froid	Min. / Moy. / Max.	dBA	38 / 40 / 44	40 / 44 / 47	38 / 40 / 44	40 / 44 / 47
Puissance sonore	Froid	Max.	dBA	59	60	59	60
Débit d'air		Min. / Moy. / Max.	m³/h	1140 / 1260 / 1500	1260 / 1500 / 1740	1140 / 1260 / 1500	1260 / 1500 / 1740
Déshumidification			l/h	4,27	5,65	4,27	5,65
Intensité absorbée	Froid	Nom.	A	10,10	19,50	5,20	7,00
	Chaud	Nom.	A	10,70	20,20	5,30	7,30
Alimentation			ø/V/Hz	1 / 220-240 / 50	1 / 220-240 / 50	1 / 220-240 / 50	1 / 220-240 / 50
Dimensions (L x H x P)			mm	1050 x 330 x 1050	1050 x 330 x 1050	1050 x 330 x 1050	1050 x 330 x 1050
Poids net			kg	30	30	30	30
Façade	Couleur		RAL	Blanc 9003	Blanc 9003	Blanc 9003	Blanc 9003
UNITÉ				36K Monophasé	48K Monophasé	36K Triphasé	48K Triphasé
UNITÉ EXTÉRIEURE				UUD1.U30		UUD3.U30	
Type de compresseur				Scroll		Scroll	
Limites de fonctionnement	Froid	Min.-Max.	°C BS	-20-52		-20-52	
	Chaud	Min.-Max.	°C BH	-25-18		-25-18	
Pression sonore	Froid	Nom.	dBA	50	52	50	52
	Chaud	Nom.	dBA	55	53	55	53
Puissance sonore	Froid	Max.	dBA	66	69	66	69
Débit d'air		Nom.	m³/h	6600		6600	
Longueurs frigorifiques	UE-UI	Min./Max.	m	5 / 85		5 / 85	
	Dénivelé UE-UI	Max.	m	30		30	
Raccords frigorifiques	Liquide		mm (pouce)	ø9,52 (3/8)		ø9,52 (3/8)	
	Gaz		mm (pouce)	ø15,88 (5/8)		ø15,88 (5/8)	
	Condensats	Ext. / Int.	mm	ø15,88 (5/8)		ø15,88 (5/8)	
Réfrigérant	Type			R32		R32	
	Précharge (7,5m)		kg	3,000		3,000	
	Complément de charge		g/m	40		40	
	PRP* / Hermétiquement scellé			675 / Non		675 / Non	
	Équivalent CO ₂ du F-GAS		t. eq CO ₂	2,025		2,025	
Alimentation			ø/V/Hz	1 / 220-240 / 50		3 / 380-415 / 50	
Disjoncteur			A	40		20	
Câble d'alimentation			mm²	3G10		5G2,5	
Câble de raccordement UE-UI			mm²	4 x 1,5		4 x 1,5	
Dimensions (L x H x P)			mm	950 x 1380 x 330		950 x 1380 x 330	
Poids net			kg	89		89	
				36K Monophasé	48K Monophasé	36K Triphasé	48K Triphasé
Prix unitaire HT unité intérieure				2 661 €	3 176 €	2 661 €	3 176 €
Prix unitaire HT unité extérieure				3 414 €	3 479 €	3 414 €	3 479 €
Prix unitaire HT commande filaire RS3 PREMTB100.ENCXCOM				210 €	210 €	210 €	210 €
PRIX ENSEMBLE HT (UI + UE + commande, hors éco-participation)				6 285 €	6 865 €	6 285 €	6 865 €
Éco-participation (unité intérieure / unité extérieure / commande filaire)				1,30 € / 6,67 € / 0,12 €	1,30 € / 6,67 € / 0,12 €	1,30 € / 6,67 € / 0,12 €	1,30 € / 6,67 € / 0,12 €

*PRP : Potentiel de Réchauffement Planétaire

Les protections et les sections de câble sont données à titre indicatif. Elles doivent être dimensionnées dans le respect des normes en vigueur. Pour notre politique de perfectionnement constant de nos produits, les caractéristiques et les données susmentionnées sont sous réserve de modifications sans obligation de préavis. Les images des produits et accessoires ont une vocation purement indicative, pour des exigences graphiques, les couleurs des produits peuvent différer de la réalité. Ces produits contiennent des gaz à effet de serre fluorés.

HAUTE PRESSION MONOPHASÉ

Standard Inverter



CM18F
CM24F
UM30F



COMMANDE
FILAIRE RS3
EN OPTION
(Réf. : PREMTB100)

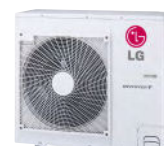

UUB1

UUC1

● POMPE DE RELEVAGE EN OPTION
(Réf. : ABDPG)

UNITÉ				18K	24K	30K
UNITÉ INTÉRIEURE				CM18F.N10	CM24F.N10	UM30F.N10
Puissance restituée	Froid	Min. / Nom. / Max.	W	2000 / 5000 / 5800	2700 / 6800 / 8000	3100 / 7800 / 9000
	Chaud +7°C	Min. / Nom. / Max.	W	2300 / 5800 / 6700	3000 / 7500 / 9000	3600 / 9000 / 10100
Puissance absorbée	Chaud -7°C	Max.	W	5570	7200	8550
	Froid	Nom.	W	1330	1950	2230
Puissance absorbée (UI)	Chaud +7°C	Nom.	W	1760	2270	2640
		Min. / Nom. / Max.	W	110 / 130 / 150	130 / 150 / 180	180 / 200 / 220
EER				3,75	3,49	3,50
SEER				6,40	6,60	6,10
COP				3,30	3,31	3,41
SCOP				4,10	3,90	4,00
P design (@-10°C)	Chaud		kW	4,10	5,40	5,40
Classe énergétique (de A+++ à D)	Froid			A++	A++	A++
	Chaud			A+	A+	A+
Conso énergétique annuelle	Froid		kWh	273	361	448
	Chaud		kWh	1400	1938	1890
Pression sonore (1 m)	Froid	Min. / Moy. / Max.	dB(A)	30 / 32 / 34	32 / 34 / 35	34 / 35 / 37
Puissance sonore	Froid	Max.	dB(A)	59	60	62
Débit d'air		Min. / Moy. / Max.	m³/h	780 / 870 / 990	870 / 990 / 1080	1080 / 1200 / 1320
Déshumidification			l/h	1,24	2,5	2,4
Intensité absorbée	Froid		A	7,4	8,7	9,9
	Chaud		A	8,3	10,1	11,7
Alimentation			ø/V/Hz	1 / 220-240 / 50	1 / 220-240 / 50	1 / 220-240 / 50
Dimensions (L x H x P)			mm	900 x 270 x 700	900 x 270 x 700	900 x 270 x 700
Poids net			kg	24	24,6	26,2
Pression statique disponible		Min.-Max.	mmCE (Pa)	2,5-15 (25-147)	2,5-15 (25-147)	2,5-15 (25-147)
Dimensions pour plenum	Reprise d'air (L x H)		mm	850 x 231	850 x 231	850 x 231
	Soufflage d'air (L x H)		mm	857 x 200	857 x 200	857 x 200
UNITÉ				18K Monophasé	24K Monophasé	30K Monophasé
UNITÉ EXTÉRIEURE				UUB1.U20	UUC1.U40	
Type de compresseur				Twin Rotary	Twin Rotary	
Limites de fonctionnement	Froid	Min.-Max.	°C BS	-15-50	-20-50	
	Chaud	Min.-Max.	°C BH	-20-18	-20-18	
Pression sonore	Froid	GV	dB(A)	47	48	50
	Chaud	GV	dB(A)	52	52	52
Puissance sonore	Froid	GV	dB(A)	63	65	68
Débit d'air		GV	m³/h	3000	3480	
Longueurs frigorifiques	UE-UI	Min. / Max.	m	5 / 30	5 / 50	
	Dénivelé UE-UI	Max.	m	30	30	
Raccords frigorifiques	Liquide	Extérieur	mm (pouce)	ø6,35 (1/4)	ø9,52 (3/8)	
	Gaz	Extérieur	mm (pouce)	ø12,7 (1/2)	ø15,88 (5/8)	
	Condensats	Ext. / Int.	mm	ø32,0 / 26,0	ø32,0 / 26,0	
Réfrigérant	Type			R32	R32	
	Précharge (7,5 m)		kg	1,200	1,900	
	Complément de charge		g/m	20	40	
	PRP* / Hermétiquement scellé			675 / Non	675 / Non	
	Équivalent CO ₂ du F-GAS		t. eq CO ₂	0,810	1,283	
Alimentation			ø / V / Hz	1 / 220-240 / 50	1 / 220-240 / 50	
Disjoncteur			A	20	25	
Câble d'alimentation électrique			mm²	3G2,5	3G4	
Câble de raccordement UE-UI			mm²	4 x 1,5	4 x 1,5	
Dimensions (L x H x P)			mm	870 x 650 x 330	950 x 834 x 330	
Poids net			kg	45	59	
Pompe de relevage compatible (en option)				ABDPG.ENCXLEU	ABDPG.ENCXLEU	
				18K	24K	30K
Prix unitaire HT unité intérieure				1 166 €	1 203 €	1 254 €
Prix unitaire HT unité extérieure				1 885 €	2 295 €	2 295 €
Prix unitaire HT commande filaire RS3 PREMTB100.ENCXCOM				210 €	210 €	210 €
PRIX ENSEMBLE HT (UI + UE + commande, hors éco-participation)				3 261 €	3 708 €	3 759 €
Éco-participation (unité extérieure / commande filaire)				6,67 € / 0,12 €	6,67 € / 0,12 €	6,67 € / 0,12 €
Prix unitaire HT Pompe de relevage ABDPG.ENCXLEU				260 €	260 €	260 €

*PRP : Potentiel de Réchauffement Planétaire

Les protections et les sections de câble sont données à titre indicatif. Elles doivent être dimensionnées dans le respect des normes en vigueur. Pour notre politique de perfectionnement constant de nos produits, les caractéristiques et les données susmentionnées sont sous réserve de modifications sans obligation de préavis. Les images des produits et accessoires ont une vocation purement indicative, pour des exigences graphiques, les couleurs des produits peuvent différer de la réalité. Ces produits contiennent des gaz à effet de serre fluorés.

HAUTE PRESSION MONOPHASÉ

Standard Inverter



UM36F
UM42F
UM48F
UM60F

● POMPE DE RELEVAGE EN OPTION
(Réf. : ABDPG)



COMMANDE
FILAIRE RS3
EN OPTION
(Réf. : PREMTB100)

UUD1



UNITÉ				36K	42K	48K	60K
UNITÉ INTÉRIEURE				UM36F.N20	UM42F.N20	UM48F.N30	UM60F.N30
Puissance restituée	Froid	Min. / Nom. / Max.	W	3800 / 9500 / 12540	4800 / 12000 / 14040	5400 / 13400 / 15680	5800 / 14600 / 15770
	Chaud +7°C	Min. / Nom. / Max.	W	4300 / 10800 / 13390	5400 / 13500 / 15800	6200 / 15500 / 17520	6700 / 16800 / 18140
Puissance absorbée	Froid	Nom.	W	10370	12960	14720	15960
	Chaud +7°C	Nom.	W	2500	3480	4320	4950
Puissance absorbée (UI)	Froid	Min. / Nom. / Max.	W	2770	3740	4310	4600
	Chaud +7°C	Min. / Nom. / Max.	W	101 / 134 / 183	145 / 200 / 266	124 / 159 / 242	242 / 287 / 342
EER				3,80	3,45	3,10	2,95
SEER				5,80	5,60	5,80	5,60
COP				3,90	3,61	3,60	3,65
SCOP				3,90	3,90	4,00	4,00
P design (@-10°C)	Chaud		kW	9,50	9,50	9,50	9,50
Classe énergétique (de A+++ à D)	Froid			A+	-	-	-
	Chaud			A	-	-	-
Conso énergétique annuelle	Froid		kWh	573	750	1386	1564
	Chaud		kWh	3410	3410	3325	3325
Pression sonore (1 m)	Froid	Min. / Moy. / Max.	dBA	33 / 34 / 36	34 / 36 / 38	36 / 38 / 39	39 / 40 / 42
	Chaud	Max.	dBA	60	62	65	66
Débit d'air		Min. / Moy. / Max.	m³/h	1440 / 1680 / 1920	1680 / 1980 / 2280	1680 / 2040 / 2400	2400 / 2700 / 3000
Déshumidification			l/h	2,88	4,44	4,81	4,68
Intensité absorbée	Froid		A	11,1	15,3	19,0	21,6
	Chaud		A	12,6	16,4	18,4	20,4
Alimentation			ø/V/Hz	1 / 220-240 / 50	1 / 220-240 / 50	1 / 220-240 / 50	1 / 220-240 / 50
Dimensions (L x H x P)			mm	1250 x 270 x 700	1250 x 270 x 700	1250 x 360 x 700	1250 x 360 x 700
Poids net			kg	38,5	38,5	43,5	43,5
Pression statique disponible		Min.-Max.	mmCE (Pa)	4-15 (39-147)	5-15 (49-147)	5-15 (49-147)	5-15 (49-147)
Dimensions pour plenum	Reprise d'air (L x H)		mm	1205 x 230	1205 x 230	1205 x 320	1205 x 320
	Soufflage d'air (L x H)		mm	1206 x 200	1206 x 200	1206 x 291	1206 x 291
UNITÉ				36K Monophasé	42K Monophasé	48K Monophasé	60K Monophasé
UNITÉ EXTÉRIEURE				UUD1.U30			
Type de compresseur				Scroll			
Limites de fonctionnement	Froid	Min.-Max.	°C BS	-20-52			
	Chaud	Min.-Max.	°C BH	-25-18			
Pression sonore	Froid	GV	dBA	50	51	52	54
	Chaud	GV	dBA	50	52	53	54
Puissance sonore	Froid	GV	dBA	66	69	69	71
Débit d'air		GV	m³/h	6600			
Longueurs frigorifiques	UE-UI	Min. / Max.	m	5 / 85			
	Dénivelé UE-UI	Max.	m	30			
Raccords frigorifiques	Liquide	Extérieur	mm (pouce)	ø9,52 (3/8)			
	Gaz	Extérieur	mm (pouce)	ø15,88 (5/8)			
	Condensats	Ext. / Int.	mm	ø32,0 / 26,0			
Réfrigérant	Type			R32			
	Précharge (7,5 m)		kg	3,000			
	Complément de charge		g/m	40			
	PRP* / Hermétiquement scellé			675 / Non			
Alimentation			t. eq CO ₂	2,025			
			ø / V / Hz	1 / 220-240 / 50			
Disjoncteur			A	40			
Câble d'alimentation électrique			mm²	3G10			
Câble de raccordement UE-UI			mm²	4 x 1,5			
Dimensions (L x H x P)			mm	950 x 1380 x 330			
Poids net			kg	89			
Pompe de relevage compatible (en option)				ABDPG.ENCXLEU			
				36K	42K	48K	60K
Prix unitaire HT unité intérieure				1 299 €	1 407 €	1 634 €	2 371 €
Prix unitaire HT unité extérieure				3 414 €	3 414 €	3 414 €	3 414 €
Prix unitaire HT commande filaire RS3 PREMTB100.ENCXCOM				210 €	210 €	210 €	210 €
PRIX ENSEMBLE HT (UI + UE + commande, hors éco-participation)				4 923 €	5 031 €	5 258 €	5 995 €
Éco-participation (unité extérieure / commande filaire)				6,67 € / 0,12 €	6,67 € / 0,12 €	6,67 € / 0,12 €	6,67 € / 0,12 €
Prix unitaire HT Pompe de relevage ABDPG.ENCXLEU				260 €	260 €	260 €	260 €

*PRP : Potentiel de Réchauffement Planétaire

Les protections et les sections de câble sont données à titre indicatif. Elles doivent être dimensionnées dans le respect des normes en vigueur. Pour notre politique de perfectionnement constant de nos produits, les caractéristiques et les données susmentionnées sont sous réserve de modifications sans obligation de préavis. Les images des produits et accessoires ont une vocation purement indicative, pour des exigences graphiques, les couleurs des produits peuvent différer de la réalité. Ces produits contiennent des gaz à effet de serre fluorés.

HAUTE PRESSION TRIPHASÉ

Standard Inverter



UM36F
UM42F
UM48F
UM60F

● POMPE DE RELEVAGE EN OPTION
(Réf. : ABDPG)



COMMANDE
FILAIRE RS3
EN OPTION
(Réf. : PREMTB100)

UUD3



UNITÉ				36K	42K	48K	60K
UNITÉ INTÉRIEURE				UM36F.N20	UM42F.N20	UM48F.N30	UM60F.N30
Puissance restituée	Froid	Min. / Nom. / Max.	W	3800 / 9500 / 12540	4800 / 12000 / 14040	5400 / 13400 / 15680	5800 / 14600 / 15770
	Chaud +7°C	Min. / Nom. / Max.	W	4300 / 10800 / 13390	5400 / 13500 / 15800	6200 / 15500 / 17520	6700 / 16800 / 18140
Puissance absorbée	Chaud -7°C	Max.	W	10370	12960	14720	15960
	Froid	Nom.	W	2500	3480	4320	4950
Puissance absorbée (UI)	Chaud +7°C	Nom.	W	2770	3740	4310	4600
	Froid	Min. / Nom. / Max.	W	101 / 134 / 183	145 / 200 / 266	124 / 159 / 242	242 / 287 / 342
EER				3,80	3,45	3,10	2,95
SEER				3,90	3,61	3,60	3,65
COP				5,80	5,60	5,80	5,60
SCOP				3,90	3,90	4,00	4,00
P design (@-10°C)	Chaud		kW	9,50	9,50	9,50	9,50
Classe énergétique (de A+++ à D)	Froid			A+	-	-	-
	Chaud			A	-	-	-
Conso énergétique annuelle	Froid		kWh	573	750	1386	1564
	Chaud		kWh	3410	3410	3325	3325
Pression sonore (1 m)	Froid	Min. / Moy. / Max.	dBA	33 / 34 / 36	34 / 36 / 38	36 / 38 / 39	39 / 40 / 42
	Chaud	Max.	dBA	60	62	65	66
Débit d'air		Min. / Moy. / Max.	m³/h	1440 / 1680 / 1920	1680 / 1980 / 2280	1680 / 2040 / 2400	2400 / 2700 / 3000
Déshumidification			l/h	2,88	4,44	4,81	4,68
Intensité absorbée	Froid		A	4,0	5,5	6,8	7,7
	Chaud		A	4,5	5,9	6,5	7,2
Alimentation			ø/V/Hz	1 / 220-240 / 50	1 / 220-240 / 50	1 / 220-240 / 50	1 / 220-240 / 50
Dimensions (L x H x P)			mm	1250 x 270 x 700	1250 x 270 x 700	1250 x 360 x 700	1250 x 360 x 700
Poids net			kg	38,5	38,5	43,5	43,5
Pression statique disponible		Min.-Max.	mmCE (Pa)	4-15 (39-147)	5-15 (49-147)	5-15 (49-147)	5-15 (49-147)
	Reprise d'air (L x H)		mm	1205 x 230	1205 x 230	1205 x 320	1205 x 320
Dimensions pour plenum	Soufflage d'air (L x H)		mm	1206 x 200	1206 x 200	1206 x 291	1206 x 291
UNITÉ				36K Triphasé	42K Triphasé	48K Triphasé	60K Triphasé
UNITÉ EXTÉRIEURE				UUD3.U30			
Type de compresseur				Scroll			
Limites de fonctionnement	Froid	Min.-Max.	°C BS	-20-52			
	Chaud	Min.-Max.	°C BH	-25-18			
Pression sonore	Froid	GV	dBA	50	51	52	54
	Chaud	GV	dBA	50	52	53	54
Puissance sonore	Froid	GV	dBA	66	69	69	71
Débit d'air		GV	m³/h	6600			
Longueurs frigorifiques	UE-UI	Min. / Max.	m	5 / 85			
	Dénivelé UE-UI	Max.	m	30			
Raccords frigorifiques	Liquide	Extérieur	mm (pouce)	ø9,52 (3/8)			
	Gaz	Extérieur	mm (pouce)	ø15,88 (5/8)			
	Condensats	Ext. / Int.	mm	ø32,0 / 26,0			
Réfrigérant	Type			R32			
	Précharge (7,5 m)		kg	3,000			
	Complément de charge		g/m	40			
	PRP* / Hermétiquement scellé			675 / Non			
Alimentation			t. eq CO ₂	2,025			
			ø / V / Hz	3 / 380-415 / 50			
Disjoncteur			A	20			
Câble d'alimentation électrique			mm ²	5G2,5			
Câble de raccordement UE-UI			mm ²	4 x 1,5			
Dimensions (L x H x P)			mm	950 x 1380 x 330			
Poids net			kg	89			
Pompe de relevage compatible (en option)				ABDPG.ENCXLEU			
				36K	42K	48K	60K
Prix unitaire HT unité intérieure				1 299 €	1 407 €	1 634 €	2 371 €
Prix unitaire HT unité extérieure				3 479 €	3 479 €	3 479 €	3 479 €
Prix unitaire HT commande filaire RS3 PREMTB100.ENCXCOM				210 €	210 €	210 €	210 €
PRIX ENSEMBLE HT (UI + UE + commande, hors éco-participation)				4 988 €	5 096 €	5 323 €	6 060 €
Éco-participation (unité extérieure / commande filaire)				6,67 € / 0,12 €	6,67 € / 0,12 €	6,67 € / 0,12 €	6,67 € / 0,12 €
Prix unitaire HT Pompe de relevage ABDPG.ENCXLEU				260 €	260 €	260 €	260 €

*PRP : Potentiel de Réchauffement Planétaire

Les protections et les sections de câble sont données à titre indicatif. Elles doivent être dimensionnées dans le respect des normes en vigueur. Pour notre politique de perfectionnement constant de nos produits, les caractéristiques et les données susmentionnées sont sous réserve de modifications sans obligation de préavis. Les images des produits et accessoires ont une vocation purement indicative, pour des exigences graphiques, les couleurs des produits peuvent différer de la réalité. Ces produits contiennent des gaz à effet de serre fluorés.

GRANDE PUISSANCE

Standard Inverter



UB70
UB85



TÉLÉCOMMANDE INCLUSE
(Réf. : PREMTB001)

UU70W



UU85W



● POMPE DE RELEVAGE EN OPTION
(Réf. : PBDP9)

UNITÉ				70K	85K
UNITÉ INTÉRIEURE				UB70.N94	UB85.N94
Puissance restituée	Froid	Min. / Nom. / Max.	W	7600 / 19000 / 20900	9200 / 23000 / 25300
	Chaud +7°C	Min. / Nom. / Max.	W	9000 / 22400 / 24600	10800 / 27000 / 29700
	Chaud -7°C	Max.	W	18000	24000
Puissance absorbée	Froid	Nom.	W	6690	8190
	Chaud +7°C	Nom.	W	6400	8310
Puissance absorbée (UI)		Min. / Max.	W	550 / 760	610 / 920
EER				2,84	2,81
SEER				4,60	4,80
COP				3,50	3,25
SCOP				3,53	3,51
P design (@-10°C)	Chaud		kW	13,4	18,5
Classe énergétique (de A+++ à D)	Froid			-	-
	Chaud			-	-
Conso énergétique annuelle	Froid		kWh	-	-
	Chaud		kWh	-	-
Pression sonore (1 m)	Froid	Min. / Moy. / Max.	dB(A)	40 / 41 / 43	40 / 41 / 43
Puissance sonore	Froid	Max.	dB(A)	61	61
Débit d'air		Min. / Moy. / Max.	m ³ /h	3600 / 3900 / 4200	3840 / 4320 / 4800
Déshumidification			l/h	1,81	5,14
Intensité absorbée	Froid		A	11,5	13,5
	Chaud		A	10,7	13,6
Alimentation			ø/V/Hz	1 / 220-240 / 50	1 / 220-240 / 50
Dimensions (L x H x P)			mm	1562 x 460 x 688	1562 x 460 x 688
Poids net			kg	86	86
Pression statique disponible		Min.-Max.	mmCE (Pa)	6-25 (60-250)	6-25 (60-250)
Dimensions pour plenum	Reprise d'air (L x H)		mm	1368 x 392	1368 x 392
	Soufflage d'air (L x H)		mm	1044 x 286	1044 x 286
UNITÉ				70K Triphasé	85K Triphasé
UNITÉ EXTÉRIEURE				UU70W.U34	UU85W.U74
Type de compresseur				Scroll	Scroll
Limites de fonctionnement	Froid	Min.-Max.	°C BS	-20-48	-20-48
	Chaud	Min.-Max.	°C BH	-18-18	-18-18
Pression sonore	Froid	GV	dB(A)	55	59
	Chaud	GV	dB(A)	58	60
Puissance sonore	Froid	GV	dB(A)	73	74
Débit d'air		GV	m ³ /h	6600	6960
Longueurs frigorifiques	UE-UI	Min. / Max.	m	5 / 75	5 / 75
	Dénivelé UE-UI	Max.	m	30	30
Raccords frigorifiques	Liquide	Extérieur	mm (pouce)	ø9,52 (3/8)	ø12,7 (1/2)
	Gaz	Extérieur	mm (pouce)	ø25,4 (1/1)	ø22,2 (7/8)
	Condensats	Ext. / Int.	mm	ø32,0 / 25,0	ø32,0 / 25,0
Réfrigérant	Type			R410A	R410A
	Précharge		kg	(25m) 5,200	(15m) 5,500
	Complément de charge		g/m	70	70
	PRP* / Hermétiquement scellé			2088 / Oui	2088 / Oui
	Équivalent CO ₂ du F-GAS		t. eq CO ₂	10,855	11,481
Alimentation			ø / V / Hz	3 / 380-415 / 50	3 / 380-415 / 50
Disjoncteur			A	20	25
Câble d'alimentation électrique			mm ²	5G2,5	5G4
Câble de raccordement UE-UI			mm ²	4 x 1,5	4 x 1,5
Dimensions (L x H x P)			mm	950 x 1380 x 330	1090 x 1625 x 380
Poids net			kg	110	139
Pompe de relevage compatible (en option)				PBDP9.ENCXLEU	PBDP9.ENCXLEU
				70K	85K
Prix unitaire HT unité intérieure				3 228 €	3 945 €
Prix unitaire HT unité extérieure				6 457 €	8 242 €
PRIX ENSEMBLE HT (hors éco-participation)				9 685 €	12 187 €
Éco-participation (unité extérieure / pompe de relevage)				4,15 € / 0,04 €	4,15 € / 0,04 €
Prix unitaire HT Pompe de relevage PBDP9.ENCXLEU				260 €	260 €

*PRP : Potentiel de Réchauffement Planétaire

Les protections et les sections de câble sont données à titre indicatif. Elles doivent être dimensionnées dans le respect des normes en vigueur. Pour notre politique de perfectionnement constant de nos produits, les caractéristiques et les données susmentionnées sont sous réserve de modifications sans obligation de préavis. Les images des produits et accessoires ont une vocation purement indicative, pour des exigences graphiques, les couleurs des produits peuvent différer de la réalité. Ces produits contiennent des gaz à effet de serre fluorés.

MULTI-SPLIT



Alimentation	Unité extérieure	Nombre de sorties	Longueur totale max.	Longueur par branche	Dénivelé maxi.	
					UE / UI	UI / UI
Monophasé ø1 R32	MU2R15	2	30	20	15	7,5
	MU2R17	2	30	20	15	7,5
	MU3R19	3	50	25	15	7,5
	MU3R21	3	50	25	15	7,5
	MU4R25	4	70	25	15	7,5
	MU4R27	4	70	25	15	7,5
	MU5R30	5	75	25	15	7,5

MULTI-SPLIT R32

Sans boîtier

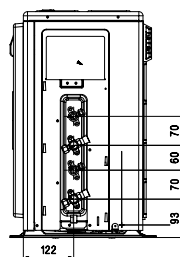
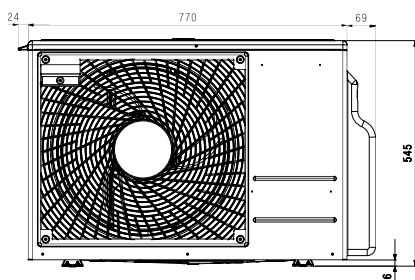
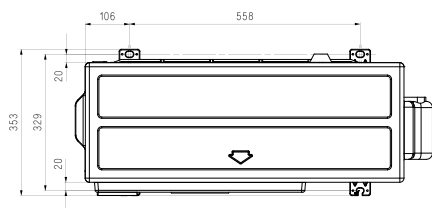

(Unité de mesure : mm)



Verrouillage de mode pour RT2012 et RE2020



2 sorties
MU2R15
MU2R17

PUISSANCE MAX. UNITÉS INTÉRIEURES				21K	24K	
UNITÉ EXTÉRIEURE				MU2R15.ULO	MU2R17.ULO	
Type de compresseur				Twin Rotary	Twin Rotary	
Puissance restituée	Froid	Min. / Nom. / Max.	W	880 / 4100 / 4720	880 / 4690 / 5390	
	Chaud +7°C	Min. / Nom. / Max.	W	970 / 4690 / 5390	970 / 5280 / 5690	
Puissance absorbée	Chaud -7°C	Max.	W	3300	3700	
	Froid	Min. / Nom. / Max.	W	230 / 990 / 1380	230 / 1250 / 1700	
Intensité absorbée	Chaud +7°C	Min. / Nom. / Max.	W	240 / 1070 / 1430	240 / 1250 / 1630	
	Froid	Min. / Nom. / Max.	A	1,1 / 4,6 / 6,4	1,1 / 5,6 / 7,9	
Chaud	Min. / Nom. / Max.	A	1,1 / 4,9 / 6,6	1,1 / 5,5 / 7,6		
				4,14	3,75	
EER				8,50	7,80	
COP				4,38	4,22	
SCOP				4,20	4,20	
P design (@-10°C)	Chaud	kW		4,10	4,10	
Classe énergétique (A+++ à D)	Froid				A+++	A++
	Chaud				A+	A+
Conso énergétique annuelle	Froid	kWh		169	210	
	Chaud	kWh		1367	1367	
Pression sonore (1 m)	Froid	Nom.	dBA	48	48	
	Chaud	Nom.	dBA	51	51	
Puissance sonore	Froid	Max.	dBA	61	63	
				1692	1692	
Débit d'air				R32	R32	
	Type				(15 m) 1,100	(15 m) 1,100
Réfrigérant	Précharge	kg		20	20	
	Complément de charge	g/m		675 / Non	675 / Non	
	PRP* / Hermétiquement scellé				0,743	0,743
Limites de fonctionnement	Équivalent CO ₂ du F-GAS	t. eq CO ₂		-10-48	-10-48	
	Refroidissement	Min-Max	°C BS	-18-18	-18-18	
Longueurs frigorifiques	Chauffage	Min-Max	°C BH	30	30	
	Longueur totale	m		20	20	
Dénivelé	Longueur par branche	m		15	15	
	UE-UI	Max.	m	7,5	7,5	
Raccords frigorifiques	UI-UI	Max.	m	ø6,35 (1/4) x 2	ø6,35 (1/4) x 2	
	Liquide	mm (pouce)		ø9,52 (3/8) x 2	ø9,52 (3/8) x 2	
Alimentation	Gaz	mm (pouce)		1 / 220-240 / 50	1 / 220-240 / 50	
	Disjoncteur	A		16	16	
Câble d'alimentation			mm ²	3G1,5	3G1,5	
Câble de raccordement UE-UI			mm ²	4 x 1,5	4 x 1,5	
Dimensions (L x H x P)			mm	770 x 545 x 288	770 x 545 x 288	
Poids net			kg	35,9	35,9	
				21K	24K	
Prix unitaire HT unité extérieure				1 721 €	2 095 €	
Éco-participation (unité extérieure)				6,67 €	6,67 €	

*PRP : Potentiel de Réchauffement Planétaire
Les protections et les sections de câble sont données à titre indicatif. Elles doivent être dimensionnées dans le respect des normes en vigueur.
Pour notre politique de perfectionnement constant de nos produits, les caractéristiques et les données susmentionnées sont sous réserve de modification sans obligation de préavis. Les images des produits et accessoires ont une vocation purement indicative, pour des exigences graphiques, les couleurs des produits peuvent différer de la réalité.
Ces produits contiennent des gaz à effet de serre fluorés.

Données acoustiques :
Le niveau de pression sonore perçue est relevé aux conditions suivantes :
• Niveau de pression sonore environnementale égale à 0 dB Pression égale à 20 µPa.
• Unité positionnée en condition de champ libre.
• Jauge positionnée à 1 mètre de distance de l'avant de l'unité en position centrale par rapport à celle-ci (unité extérieure).
• Jauge positionnée à un mètre de distance de l'avant de l'unité et à une hauteur de 0,8 mètre sous ce point (unités intérieures).
• Fonctionnement des unités aux conditions nominales d'exercice.
• Le niveau de pression sonore pendant le fonctionnement sur site peut différer des informations communiquées précédemment compte tenu des conditions d'installation et de la proximité avec des surfaces de réverbération du son.

MULTI-SPLIT R32

Sans boîtier

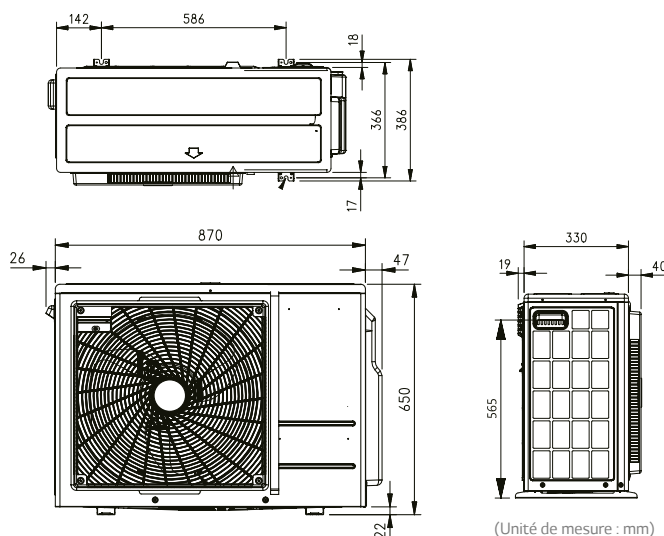

Verrouillage de mode pour RT2012 et RE2020



3 sorties
MU3R19
MU3R21

4 sorties
MU4R25

PUISSANCE MAX. UNITÉS INTÉRIEURES				30K	33K	39K
UNITÉ EXTÉRIEURE				MU3R19.U21	MU3R21.U21	MU4R25.U21
Type de compresseur				Twin Rotary	Twin Rotary	Twin Rotary
Puissance restituée	Froid	Min. / Nom. / Max.	W	1060 / 5280 / 6330	1060 / 6150 / 7330	1060 / 7030 / 8500
	Chaud +7°C	Min. / Nom. / Max.	W	1170 / 6330 / 7330	1170 / 7030 / 7800	1170 / 8090 / 9090
Puissance absorbée	Froid	Min. / Nom. / Max.	W	290 / 1110 / 2040	290 / 1440 / 2450	290 / 1760 / 2770
	Chaud +7°C	Min. / Nom. / Max.	W	280 / 1270 / 2040	280 / 1530 / 2380	280 / 1840 / 2850
Intensité absorbée	Froid	Min. / Nom. / Max.	A	1,3 / 5,0 / 9,2	1,3 / 6,5 / 11,1	1,3 / 8,0 / 12,6
	Chaud	Min. / Nom. / Max.	A	1,3 / 5,7 / 9,2	1,3 / 6,9 / 10,8	1,3 / 8,3 / 12,9
EER				4,75	4,28	4,00
SEER				8,50	8,50	8,00
COP				5,00	4,60	4,40
SCOP				4,40	4,40	4,40
P design (@-10°C)	Chaud	kW		5,20	5,20	5,40
Classe énergétique (A+++ à D)	Froid			A+++	A+++	A++
	Chaud			A+	A+	A+
Conso énergétique annuelle	Froid	kWh		217	253	308
	Chaud	kWh		1655	1655	1718
Pression sonore (1 m)	Froid	Nom.	dB(A)	48	49	50
	Chaud	Nom.	dB(A)	53	54	54
Puissance sonore	Froid	Max.	dB(A)	63	64	65
Débit d'air	Nom.		m³/h	3000	3000	3000
Réfrigérant	Type			R32	R32	R32
	Précharge	kg		(22,5 m) 1,400	(22,5 m) 1,400	(30 m) 1,400
	Complément de charge	g/m		20	20	20
	PRP* / Hermétiquement scellé			675 / Non	675 / Non	675 / Non
Limites de fonctionnement	Équivalent CO ₂ du F-GAS	t. eq CO ₂		0,945	0,945	0,945
	Refroidissement	Min-Max	°C BS	-10-48	-10-48	-10-48
Longueurs frigorifiques	Chauffage	Min-Max	°C BH	-18-18	-18-18	-18-18
	Longueur totale	m		50	50	70
Dénivelé	Longueur par branche	Max.	m	25	25	25
	UE-UI	Max.	m	15	15	15
Raccords frigorifiques	UI-UI	Max.	m	7,5	7,5	7,5
	Liquide	mm (pouce)		ø6,35 (1/4) x 3	ø6,35 (1/4) x 3	ø6,35 (1/4) x 4
Alimentation	Gaz	mm (pouce)		ø9,52 (3/8) x 3	ø9,52 (3/8) x 3	ø9,52 (3/8) x 4
	Disjoncteur	A		20	20	25
Câble d'alimentation			mm²	3G2,5	3G2,5	3G4
Câble de raccordement UE-UI			mm²	4 x 1,5	4 x 1,5	4 x 1,5
Dimensions (L x H x P)			mm	870 x 650 x 330	870 x 650 x 330	870 x 650 x 330
Poids net			kg	46,0	46,0	46,2
				30K	33K	39K
Prix unitaire HT unité extérieure				2 599 €	2 886 €	3 386 €
Éco-participation (unité extérieure)				6,67 €	6,67 €	6,67 €

*PRP : Potentiel de Réchauffement Planétaire
Les protections et les sections de câble sont données à titre indicatif. Elles doivent être dimensionnées dans le respect des normes en vigueur.
Pour notre politique de perfectionnement constant de nos produits, les caractéristiques et les données susmentionnées sont sous réserve de modification sans obligation de préavis. Les images des produits et accessoires ont une vocation purement indicative, pour des exigences graphiques, les couleurs des produits peuvent différer de la réalité.
Ces produits contiennent des gaz à effet de serre fluorés.

Données acoustiques :
Le niveau de pression sonore perçue est relevé aux conditions suivantes :
• Niveau de pression sonore environnementale égale à 0 dB Pression égale à 20 µPa.
• Unité positionnée en condition de champ libre.
• Jauge positionnée à 1 mètre de distance de l'avant de l'unité en position centrale par rapport à celle-ci (unité extérieure).
• Jauge positionnée à un mètre de distance de l'avant de l'unité et à une hauteur de 0,8 mètre sous ce point (unités intérieures).
• Fonctionnement des unités aux conditions nominales d'exercice.
• Le niveau de pression sonore pendant le fonctionnement sur site peut différer des informations communiquées précédemment compte tenu des conditions d'installation et de la proximité avec des surfaces de réverbération du son.

MULTI-SPLIT R32

Sans boîtier

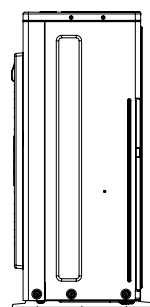
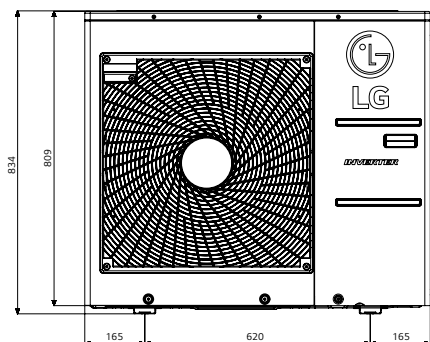
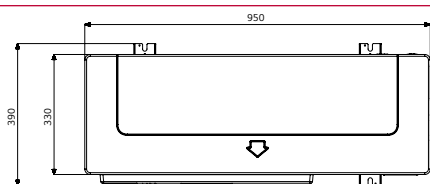

(Unité de mesure : mm)



Verrouillage de mode pour RT2012 et RE2020



4 sorties
MU4R27

5 sorties
MU5R30

PUISSANCE MAX. UNITÉS INTÉRIEURES				41K	48K
UNITÉ EXTÉRIEURE				MU4R27.U40	MU5R30.U40
Type de compresseur				Twin Rotary	Twin Rotary
Puissance restituée	Froid	Min. / Nom. / Max.	W	1320 / 7910 / 9500	1320 / 8790 / 10600
	Chaud +7°C	Min. / Nom. / Max.	W	1470 / 9090 / 10600	1470 / 10100 / 12100
Puissance absorbée	Froid	Min. / Nom. / Max.	W	420 / 1800 / 2890	420 / 2000 / 3350
	Chaud +7°C	Min. / Nom. / Max.	W	610 / 2070 / 3380	610 / 2150 / 3600
Intensité absorbée	Froid	Min. / Nom. / Max.	A	1,9 / 8,1 / 13,1	1,9 / 9,1 / 15,2
	Chaud	Min. / Nom. / Max.	A	2,8 / 9,4 / 15,3	2,8 / 9,7 / 16,3
EER				4,39	4,40
SEER				8,00	8,20
COP				4,39	4,70
SCOP				4,20	4,20
P design (@-10°C)	Chaud			7,00	7,40
Classe énergétique (A+++ à D)	Froid			A++	A++
	Chaud			A+	A+
Conso énergétique annuelle	Froid	kWh		346	376
	Chaud	kWh		2333	2467
Pression sonore (1 m)	Froid	Nom.	dBA	50	50
	Chaud	Nom.	dBA	54	54
Puissance sonore	Froid	Max.	dBA	65	66
	Chaud	Max.	dBA	65	66
Débit d'air	Nom.		m³/h	3600	3600
	Type			R32	R32
Réfrigérant	Précharge	kg		(30 m) 2,300	(37,5 m) 2,600
	Complément de charge	g/m		20	20
	PRP* / Hermétiquement scellé			675 / Non	675 / Non
Limites de fonctionnement	Équivalent CO ₂ du F-GAS	t. eq CO ₂		1,553	1,755
	Refroidissement	Min-Max	°C BS	-10-48	-10-48
Longueurs frigorifiques	Chauffage	Min-Max	°C BH	-18-18	-18-18
	Longueur totale	m		70	75
Dénivelé	Longueur par branche	m		25	25
	UE-UI	Max.	m	15	15
Raccords frigorifiques	UI-UI	Max.	m	7,5	7,5
	Liquide	mm (pouce)		ø6,35 (1/4) x 4	ø6,35 (1/4) x 5
Alimentation	Gaz	mm (pouce)		ø9,52 (3/8) x 4	ø9,52 (3/8) x 5
	Disjoncteur	A		1 / 220-240 / 50	1 / 220-240 / 50
Câble d'alimentation			mm²	25	25
			mm²	3G4	3G4
Dimensions (L x H x P)			mm²	4 x 1,5	4 x 1,5
			mm	950 x 834 x 330	950 x 834 x 330
Poids net			kg	60,7	61,3
				41K	48K
Prix unitaire HT unité extérieure				3 783 €	4 292 €
Éco-participation (unité extérieure)				6,67 €	6,67 €

*PRP : Potentiel de Réchauffement Planétaire
Les protections et les sections de câble sont données à titre indicatif. Elles doivent être dimensionnées dans le respect des normes en vigueur.
Pour notre politique de perfectionnement constant de nos produits, les caractéristiques et les données susmentionnées sont sous réserve de modification sans obligation de préavis. Les images des produits et accessoires ont une vocation purement indicative, pour des exigences graphiques, les couleurs des produits peuvent différer de la réalité.
Ces produits contiennent des gaz à effet de serre fluorés.

Données acoustiques :
Le niveau de pression sonore perçue est relevé aux conditions suivantes :
• Niveau de pression sonore environnementale égale à 0 dB Pression égale à 20 µPa.
• Unité positionnée en condition de champ libre.
• Jauge positionnée à 1 mètre de distance de l'avant de l'unité en position centrale par rapport à celle-ci (unité extérieure).
• Jauge positionnée à un mètre de distance de l'avant de l'unité et à une hauteur de 0,8 mètre sous ce point (unités intérieures).
• Fonctionnement des unités aux conditions nominales d'exercice.
• Le niveau de pression sonore pendant le fonctionnement sur site peut différer des informations communiquées précédemment compte tenu des conditions d'installation et de la proximité avec des surfaces de réverbération du son.

TABLEAUX DE COMBINAISON

Groupe extérieur Multi-Split R32 - MU2R15

MU2R15

Unité en fonctionnement	Combinaison (kBtu/h)			Froid												
				Puissance nominale (kW)		Capacité totale						Puissance absorbée (W)				
	Unit-A	Unit-B	Total	Unit-A	Unit-B	Min		Nom		Max		Min	Nom	Max		
						Btu/h	kW	Btu/h	kW	Btu/h	kW	Btu/h	kW			
1 Unité	5	-	5	1,5	-	3000	0,88	5 000	1,47	5 750	1,69	226	381	477		
	7	-	7	2,1	-	4200	1,23	7 000	2,05	8 050	2,36	303	540	683		
	9	-	9	2,6	-	5400	1,58	9 000	2,64	10 350	3,03	408	676	864		
	12	-	12	3,5	-	7200	2,11	12 000	3,52	13 800	4,04	540	926	1176		
2 Unités	5	5	10	1,5	1,5	6000	1,76	10 000	2,93	11 500	3,37	414	682	889		
	5	7	12	1,5	2,1	7200	2,11	12 000	3,52	13 800	4,04	486	833	1106		
	5	9	14	1,5	2,6	8400	2,46	14 000	4,10	16 100	4,72	583	988	1376		
	7	7	14	2,1	2,1	8400	2,46	14 000	4,10	16 100	4,72	583	988	1376		
	7	9	16	1,8	2,3	8400	2,46	14 000	4,10	16 100	4,72	583	988	1376		
	5	12	17	1,2	2,9	8400	2,46	14 000	4,10	16 100	4,72	583	988	1376		
	9	9	18	2,1	2,1	8400	2,46	14 000	4,10	16 100	4,72	583	988	1376		
	7	12	19	1,5	2,6	8400	2,46	14 000	4,10	16 100	4,72	583	988	1376		
	9	12	21	1,8	2,3	8400	2,46	14 000	4,10	16 100	4,72	583	988	1376		

Note :
 1. Refroidissement : intérieur 27°C BS / 19°BH ; extérieur 35°C BS / 24°C BH
 2. Chauffage : intérieur 20°C BS / 15°BH ; extérieur 7°C BS / 6°C BH
 3. La capacité totale d'une unité intérieure connectée est de 21kBtu/h
 4. Au moins 2 unités intérieures doivent être raccordées

Unité en fonctionnement	Combinaison (kBtu/h)			Chaud												
				Puissance nominale (kW)		Capacité totale						Puissance absorbée (W)				
	Unit-A	Unit-B	Total	Unit-A	Unit-B	Min		Nom		Max		Min	Nom	Max		
						Btu/h	kW	Btu/h	kW	Btu/h	kW	Btu/h	kW			
1 Unité	5	-	5	1,6	-	3300	0,97	5 500	1,61	6 050	1,77	235	380	472		
	7	-	7	2,5	-	5040	1,48	8 400	2,46	9 240	2,71	355	604	721		
	9	-	9	3,2	-	6480	1,90	10 800	3,17	11 880	3,48	454	784	949		
	12	-	12	3,9	-	7920	2,32	13 200	3,87	14 520	4,26	554	969	1185		
2 Unités	5	5	10	1,6	1,6	6600	1,93	11 000	3,22	12 100	3,55	408	706	854		
	5	7	12	1,6	2,3	7920	2,32	13 200	3,87	14 520	4,26	498	872	1066		
	5	9	14	1,7	3,0	9600	2,81	16 000	4,69	18 400	5,39	613	1068	1433		
	7	7	14	2,3	2,3	9600	2,81	16 000	4,69	18 400	5,39	613	1068	1433		
	7	9	16	2,1	2,6	9600	2,81	16 000	4,69	18 400	5,39	613	1068	1433		
	5	12	17	1,4	3,3	9600	2,81	16 000	4,69	18 400	5,39	613	1068	1433		
	9	9	18	2,3	2,3	9600	2,81	16 000	4,69	18 400	5,39	613	1068	1433		
	7	12	19	1,7	3,0	9600	2,81	16 000	4,69	18 400	5,39	613	1068	1433		
	9	12	21	2,0	2,7	9600	2,81	16 000	4,69	18 400	5,39	613	1068	1433		

Note :
 1. Refroidissement : intérieur 27°C BS / 19°BH ; extérieur 35°C BS / 24°C BH
 2. Chauffage : intérieur 20°C BS / 15°BH ; extérieur 7°C BS / 6°C BH
 3. La capacité totale d'une unité intérieure connectée est de 21kBtu/h
 4. Au moins 2 unités intérieures doivent être raccordées

TABLEAUX DE COMBINAISON

Groupe extérieur Multi-Split R32 - MU2R17

MU2R17

Unité en fonctionnement	Combinaison (kBtu/h)			Froid												
				Puissance nominale (kW)		Capacité totale						Puissance absorbée (W)				
	Unit-A	Unit-B	Total	Unit-A	Unit-B	Min		Nom		Max		Min	Nom	Max		
						Btu/h	kW	Btu/h	kW	Btu/h	kW	Btu/h	kW			
1 Unité	5	-	5	1,5	-	3000	0,88	5 000	1,47	5 750	1,69	226	381	477		
	7	-	7	2,1	-	4200	1,23	7 000	2,05	8 050	2,36	303	540	683		
	9	-	9	2,6	-	5400	1,58	9 000	2,64	10 350	3,03	408	676	864		
	12	-	12	3,5	-	7200	2,11	12 000	3,52	13 800	4,04	540	926	1176		
	15	-	15	4,2	-	8520	2,50	14 200	4,16	16 330	4,79	648	1196	1588		
2 Unités	5	5	10	1,5	1,5	6000	1,76	10 000	2,93	11 500	3,37	414	682	889		
	5	7	12	1,5	2,1	7200	2,11	12 000	3,52	13 800	4,04	486	833	1058		
	5	9	14	1,5	2,6	8400	2,46	14 000	4,10	16 100	4,72	583	988	1376		
	7	7	14	2,1	2,1	8400	2,46	14 000	4,10	16 100	4,72	583	988	1376		
	7	9	16	2,1	2,6	9600	2,81	16 000	4,69	18 400	5,39	657	1251	1699		
	5	12	17	1,4	3,3	9600	2,81	16 000	4,69	18 400	5,39	657	1251	1699		
	9	9	18	2,3	2,3	9600	2,81	16 000	4,69	18 400	5,39	657	1251	1699		
	7	12	19	1,7	3,0	9600	2,81	16 000	4,69	18 400	5,39	657	1251	1699		
	5	15	20	1,2	3,5	9600	2,81	16 000	4,69	18 400	5,39	657	1251	1699		
	9	12	21	2,0	2,7	9600	2,81	16 000	4,69	18 400	5,39	657	1251	1699		
	7	15	22	1,5	3,2	9600	2,81	16 000	4,69	18 400	5,39	657	1251	1699		
	9	15	24	1,8	2,9	9600	2,81	16 000	4,69	18 400	5,39	657	1251	1699		
	12	12	24	2,3	2,3	9600	2,81	16 000	4,69	18 400	5,39	657	1251	1699		

Note :
 1. Refroidissement : intérieur 27°C BS / 19°BH ; extérieur 35°C BS / 24°C BH
 2. Chauffage : intérieur 20°C BS / 15°BH ; extérieur 7°C BS / 6°C BH
 3. La capacité totale d'une unité intérieure connectée est de 21kBtu/h
 4. Au moins 2 unités intérieures doivent être raccordées

Unité en fonctionnement	Combinaison (kBtu/h)			Chaud												
				Puissance nominale (kW)		Capacité totale						Puissance absorbée (W)				
	Unit-A	Unit-B	Total	Unit-A	Unit-B	Min		Nom		Max		Min	Nom	Max		
						Btu/h	kW	Btu/h	kW	Btu/h	kW	Btu/h	kW			
1 Unité	5	-	5	1,6	-	3300	0,97	5 500	1,61	6 050	1,77	235	380	472		
	7	-	7	2,5	-	5040	1,48	8 400	2,46	9 240	2,71	355	604	721		
	9	-	9	3,2	-	6480	1,90	10 800	3,17	11 880	3,48	454	758	920		
	12	-	12	3,9	-	7920	2,32	13 200	3,87	14 520	4,26	554	942	1155		
	15	-	15	4,8	-	9900	2,90	16 500	4,84	18 150	5,32	706	1187	1489		
2 Unités	5	5	10	1,6	1,6	6600	1,93	11 000	3,22	12 100	3,55	408	706	854		
	5	7	12	1,6	2,3	7920	2,32	13 200	3,87	14 520	4,26	498	872	1066		
	5	9	14	1,7	3,0	9600	2,81	16 000	4,69	18 400	5,39	613	1066	1433		
	7	7	14	2,3	2,3	9600	2,81	16 000	4,69	18 400	5,39	613	1066	1433		
	7	9	16	2,3	3,0	10800	3,17	18 000	5,28	19 400	5,69	706	1247	1633		
	5	12	17	1,6	3,7	10800	3,17	18 000	5,28	19 400	5,69	706	1247	1633		
	9	9	18	2,6	2,6	10800	3,17	18 000	5,28	19 400	5,69	706	1247	1633		
	7	12	19	1,9	3,3	10800	3,17	18 000	5,28	19 400	5,69	706	1247	1633		
	5	15	20	1,3	4,0	10800	3,17	18 000	5,28	19 400	5,69	706	1247	1633		
	9	12	21	2,3	3,0	10800	3,17	18 000	5,28	19 400	5,69	706	1247	1633		
	7	15	22	1,7	3,6	10800	3,17	18 000	5,28	19 400	5,69	706	1247	1633		
	9	15	24	2,0	3,3	10800	3,17	18 000	5,28	19 400	5,69	706	1247	1633		
	12	12	24	2,6	2,6	10800	3,17	18 000	5,28	19 400	5,69	706	1247	1633		

Note :
 1. Refroidissement : intérieur 27°C BS / 19°BH ; extérieur 35°C BS / 24°C BH
 2. Chauffage : intérieur 20°C BS / 15°BH ; extérieur 7°C BS / 6°C BH
 3. La capacité totale d'une unité intérieure connectée est de 21kBtu/h
 4. Au moins 2 unités intérieures doivent être raccordées

TABLEAUX DE COMBINAISON

Groupe extérieur Multi-Split R32 - MU3R19

MU3R19

Unité en fonctionnement	Combinaison (kBtu/h)				Froid												
					Puissance nominale (kW)			Capacité totale						Puissance absorbée (W)			
	Unit-A	Unit-B	Unit-C	Total	Unit-A	Unit-B	Unit-C	Min		Nom		Max		Min	Nom	Max	
							Btu/h	kW	Btu/h	kW	Btu/h	kW	Btu/h	kW			
1 Unité	5	-	-	5	1,5	-	-	3600	1,06	5000	1,47	6000	1,76	288	363	571	
	7	-	-	7	2,1	-	-	4200	1,23	7000	2,05	8400	2,46	319	478	645	
	9	-	-	9	2,6	-	-	5400	1,58	9000	2,64	10800	3,17	378	595	847	
	12	-	-	12	3,5	-	-	7200	2,11	12000	3,52	14400	4,22	478	822	1139	
	15	-	-	15	4,4	-	-	8520	2,50	15000	4,40	17040	4,99	573	1003	1356	
	18	-	-	18	5,3	-	-	10800	3,17	18000	5,28	21600	6,33	747	1302	1827	
2 Unités	5	5	-	10	1,5	1,5	-	7200	2,11	10000	2,93	12000	3,52	350	532	788	
	5	7	-	12	1,5	2,1	-	7200	2,11	12000	3,52	14400	4,22	350	669	991	
	5	9	-	14	1,5	2,6	-	8400	2,46	14000	4,10	16800	4,92	408	821	1215	
	7	7	-	14	2,1	2,1	-	8400	2,46	14000	4,10	16800	4,92	408	821	1215	
	7	9	-	16	2,1	2,6	-	9600	2,81	16000	4,69	19200	5,63	469	991	1467	
	5	12	-	17	1,5	3,5	-	10200	2,99	17000	4,98	20400	5,98	532	1083	1603	
	9	9	-	18	2,6	2,6	-	10800	3,17	18000	5,28	21600	6,33	599	1182	2040	
	7	12	-	19	1,9	3,3	-	10800	3,17	18000	5,28	21600	6,33	599	1182	2040	
	5	15	-	20	1,3	4,0	-	10800	3,17	18000	5,28	21600	6,33	599	1182	2040	
	9	12	-	21	2,3	3,0	-	10800	3,17	18000	5,28	21600	6,33	599	1182	2040	
	7	15	-	22	1,7	3,6	-	10800	3,17	18000	5,28	21600	6,33	599	1182	2040	
	5	18	-	23	1,1	4,1	-	10800	3,17	18000	5,28	21600	6,33	599	1182	2040	
	9	15	-	24	2,0	3,3	-	10800	3,17	18000	5,28	21600	6,33	599	1182	2040	
	12	12	-	24	2,6	2,6	-	10800	3,17	18000	5,28	21600	6,33	599	1182	2040	
	7	18	-	25	1,5	3,8	-	10800	3,17	18000	5,28	21600	6,33	599	1182	2040	
	9	18	-	27	1,8	3,5	-	10800	3,17	18000	5,28	21600	6,33	599	1182	2040	
12	15	-	27	2,3	2,9	-	10800	3,17	18000	5,28	21600	6,33	599	1182	2040		
12	18	-	30	2,1	3,2	-	10800	3,17	18000	5,28	21600	6,33	599	1182	2040		
15	15	-	30	2,6	2,6	-	10800	3,17	18000	5,28	21600	6,33	599	1182	2040		
3 Unités	5	5	5	15	1,5	1,5	1,5	9000	2,64	15000	4,40	18000	5,28	422	837	1239	
	5	5	7	17	1,5	1,5	2,1	10200	2,99	17000	4,98	20400	5,98	481	1013	1500	
	5	5	9	19	1,4	1,4	2,5	10800	3,17	18000	5,28	21600	6,33	544	1111	1918	
	5	7	7	19	1,4	1,9	1,9	10800	3,17	18000	5,28	21600	6,33	544	1111	1918	
	5	7	9	21	1,3	1,8	2,3	10800	3,17	18000	5,28	21600	6,33	544	1111	1918	
	7	7	7	21	1,8	1,8	1,8	10800	3,17	18000	5,28	21600	6,33	544	1111	1918	
	5	5	12	22	1,2	1,2	2,9	10800	3,17	18000	5,28	21600	6,33	544	1111	1918	
	5	9	9	23	1,1	2,1	2,1	10800	3,17	18000	5,28	21600	6,33	544	1111	1918	
	7	7	9	23	1,6	1,6	2,1	10800	3,17	18000	5,28	21600	6,33	544	1111	1918	
	5	7	12	24	1,1	1,5	2,6	10800	3,17	18000	5,28	21600	6,33	544	1111	1918	
	5	5	15	25	1,1	1,1	3,2	10800	3,17	18000	5,28	21600	6,33	544	1111	1918	
	7	9	9	25	1,5	1,9	1,9	10800	3,17	18000	5,28	21600	6,33	544	1111	1918	
	5	9	12	26	1,0	1,8	2,4	10800	3,17	18000	5,28	21600	6,33	544	1111	1918	
	7	7	12	26	1,4	1,4	2,4	10800	3,17	18000	5,28	21600	6,33	544	1111	1918	
	5	7	15	27	1,0	1,4	2,9	10800	3,17	18000	5,28	21600	6,33	544	1111	1918	
	9	9	9	27	1,8	1,8	1,8	10800	3,17	18000	5,28	21600	6,33	544	1111	1918	
	7	9	12	28	1,3	1,7	2,3	10800	3,17	18000	5,28	21600	6,33	544	1111	1918	
	5	5	18	28	0,9	0,9	3,4	10800	3,17	18000	5,28	21600	6,33	544	1111	1918	
	5	9	15	29	0,9	1,6	2,7	10800	3,17	18000	5,28	21600	6,33	544	1111	1918	
	5	12	12	29	0,9	2,2	2,2	10800	3,17	18000	5,28	21600	6,33	544	1111	1918	
7	7	15	29	1,3	1,3	2,7	10800	3,17	18000	5,28	21600	6,33	544	1111	1918		
5	7	18	30	0,9	1,2	3,2	10800	3,17	18000	5,28	21600	6,33	544	1111	1918		
9	9	12	30	1,6	1,6	2,1	10800	3,17	18000	5,28	21600	6,33	544	1111	1918		

Note :
 1. Refroidissement : intérieur 27°C BS / 19°BH ; extérieur 35°C BS / 24°C BH
 2. Chauffage : intérieur 20°C BS / 15°BH ; extérieur 7°C BS / 6°C BH
 3. La capacité totale d'une unité intérieure connectée est de 21kBtu/h
 4. Au moins 2 unités intérieures doivent être raccordées

TABLEAUX DE COMBINAISON

Groupe extérieur Multi-Split R32 - MU3R19

MU3R19

Unité en fonctionnement	Combinaison (kBtu/h)				Chaud											
					Puissance nominale (kW)			Capacité totale						Puissance absorbée (W)		
	Unit-A	Unit-B	Unit-C	Total	Unit-A	Unit-B	Unit-C	Min		Nom		Max		Min	Nom	Max
								Btu/h	kW	Btu/h	kW	Btu/h	kW			
1 Unité	5	-	-	5	1,6	-	-	4000	1,17	5500	1,61	6325	1,85	279	384	589
	7	-	-	7	2,5	-	-	5040	1,48	8400	2,46	9660	2,83	342	579	743
	9	-	-	9	3,2	-	-	6480	1,90	10800	3,17	12420	3,64	483	757	997
	12	-	-	12	3,9	-	-	7920	2,32	13200	3,87	15180	4,45	537	954	1234
	15	-	-	15	4,8	-	-	9900	2,90	16500	4,84	18975	5,56	688	1189	1593
	18	-	-	18	5,8	-	-	11880	3,48	19800	5,80	22770	6,67	845	1483	1978
2 Unités	5	5	-	10	1,8	1,8	-	7200	2,11	12000	3,52	14400	4,22	329	598	861
	5	7	-	12	1,8	2,5	-	8640	2,53	14400	4,22	17280	5,06	430	904	1301
	5	9	-	14	1,8	3,2	-	10080	2,95	16800	4,92	20160	5,91	484	945	1360
	7	7	-	14	2,5	2,5	-	10080	2,95	16800	4,92	20160	5,91	484	945	1360
	7	9	-	16	2,5	3,2	-	11520	3,38	19200	5,63	23040	6,75	540	1118	1610
	5	12	-	17	1,8	4,2	-	12240	3,59	20400	5,98	24480	7,17	598	1319	1899
	9	9	-	18	3,2	3,2	-	12960	3,80	21600	6,33	25000	7,33	660	1391	2040
	7	12	-	19	2,3	4,0	-	12960	3,80	21600	6,33	25000	7,33	660	1391	2040
	5	15	-	20	1,6	4,7	-	12960	3,80	21600	6,33	25000	7,33	660	1391	2040
	9	12	-	21	2,7	3,6	-	12960	3,80	21600	6,33	25000	7,33	660	1391	2040
	7	15	-	22	2,0	4,3	-	12960	3,80	21600	6,33	25000	7,33	660	1391	2040
	5	18	-	23	1,4	5,0	-	12960	3,80	21600	6,33	25000	7,33	660	1391	2040
	9	15	-	24	2,4	4,0	-	12960	3,80	21600	6,33	25000	7,33	660	1391	2040
	12	12	-	24	3,2	3,2	-	12960	3,80	21600	6,33	25000	7,33	660	1391	2040
	7	18	-	25	1,8	4,6	-	12960	3,80	21600	6,33	25000	7,33	660	1391	2040
	9	18	-	27	2,1	4,2	-	12960	3,80	21600	6,33	25000	7,33	660	1391	2040
12	15	-	27	2,8	3,5	-	12960	3,80	21600	6,33	25000	7,33	660	1391	2040	
12	18	-	30	2,5	3,8	-	12960	3,80	21600	6,33	25000	7,33	660	1391	2040	
15	15	-	30	3,2	3,2	-	12960	3,80	21600	6,33	25000	7,33	660	1391	2040	
3 Unités	5	5	5	15	1,8	1,8	1,8	10800	3,17	18000	5,28	21600	6,33	497	946	1363
	5	5	7	17	1,8	1,8	2,5	12240	3,59	20400	5,98	24480	7,17	551	1118	1610
	5	5	9	19	1,7	1,7	3,0	12960	3,80	21600	6,33	25000	7,33	725	1266	1823
	5	7	7	19	1,7	2,3	2,3	12960	3,80	21600	6,33	25000	7,33	725	1266	1823
	5	7	9	21	1,5	2,1	2,7	12960	3,80	21600	6,33	25000	7,33	725	1266	1823
	7	7	7	21	2,1	2,1	2,1	12960	3,80	21600	6,33	25000	7,33	725	1266	1823
	5	5	12	22	1,4	1,4	3,5	12960	3,80	21600	6,33	25000	7,33	725	1266	1823
	5	9	9	23	1,4	2,5	2,5	12960	3,80	21600	6,33	25000	7,33	725	1266	1823
	7	7	9	23	1,9	1,9	2,5	12960	3,80	21600	6,33	25000	7,33	725	1266	1823
	5	7	12	24	1,3	1,8	3,2	12960	3,80	21600	6,33	25000	7,33	725	1266	1823
	5	5	15	25	1,3	1,3	3,8	12960	3,80	21600	6,33	25000	7,33	725	1266	1823
	7	9	9	25	1,8	2,3	2,3	12960	3,80	21600	6,33	25000	7,33	725	1266	1823
	5	9	12	26	1,2	2,2	2,9	12960	3,80	21600	6,33	25000	7,33	725	1266	1823
	7	7	12	26	1,7	1,7	2,9	12960	3,80	21600	6,33	25000	7,33	725	1266	1823
	5	7	15	27	1,2	1,6	3,5	12960	3,80	21600	6,33	25000	7,33	725	1266	1823
	9	9	9	27	2,1	2,1	2,1	12960	3,80	21600	6,33	25000	7,33	725	1266	1823
	7	9	12	28	1,6	2,0	2,7	12960	3,80	21600	6,33	25000	7,33	725	1266	1823
	5	5	18	28	1,1	1,1	4,1	12960	3,80	21600	6,33	25000	7,33	725	1266	1823
	5	9	15	29	1,1	2,0	3,3	12960	3,80	21600	6,33	25000	7,33	725	1266	1823
	5	12	12	29	1,1	2,6	2,6	12960	3,80	21600	6,33	25000	7,33	725	1266	1823
7	7	15	29	1,5	1,5	3,3	12960	3,80	21600	6,33	25000	7,33	725	1266	1823	
5	7	18	30	1,1	1,5	3,8	12960	3,80	21600	6,33	25000	7,33	725	1266	1823	
9	9	12	30	1,9	1,9	2,5	12960	3,80	21600	6,33	25000	7,33	725	1266	1823	

Note :
 1. Refroidissement : intérieur 27°C BS / 19°BH ; extérieur 35°C BS / 24°C BH
 2. Chauffage : intérieur 20°C BS / 15°BH ; extérieur 7°C BS / 6°C BH
 3. La capacité totale d'une unité intérieure connectée est de 21kBtu/h
 4. Au moins 2 unités intérieures doivent être raccordées

TABLEAUX DE COMBINAISON

Groupe extérieur Multi-Split R32 - MU3R21

MU3R21

Unité en fonctionnement	Combinaison (kBtu/h)				Froid												
					Puissance nominale (kW)			Capacité totale						Puissance absorbée (W)			
	Unit-A	Unit-B	Unit-C	Total	Unit-A	Unit-B	Unit-C	Min		Nom		Max		Min	Nom	Max	
							Btu/h	kW	Btu/h	kW	Btu/h	kW	Btu/h	kW			
1 Unité	5	-	-	5	1,5	-	-	3600	1,06	5000	1,47	6000	1,76	288	363	571	
	7	-	-	7	2,1	-	-	4200	1,23	7000	2,05	8400	2,46	319	478	645	
	9	-	-	9	2,6	-	-	5400	1,58	9000	2,64	10800	3,17	378	595	847	
	12	-	-	12	3,5	-	-	7200	2,11	12000	3,52	14400	4,22	478	822	1139	
	15	-	-	15	4,4	-	-	8520	2,50	15000	4,40	17040	4,99	573	1003	1356	
	18	-	-	18	5,3	-	-	10800	3,17	18000	5,28	21600	6,33	747	1302	1827	
2 Unités	5	5	-	10	1,5	1,5	-	7200	2,11	10000	2,93	12000	3,52	350	532	788	
	5	7	-	12	1,5	2,1	-	7200	2,11	12000	3,52	14400	4,22	350	669	991	
	5	9	-	14	1,5	2,6	-	8400	2,46	14000	4,10	16800	4,92	408	821	1215	
	7	7	-	14	2,1	2,1	-	8400	2,46	14000	4,10	16800	4,92	408	821	1215	
	7	9	-	16	2,1	2,6	-	9600	2,81	16000	4,69	19200	5,63	469	991	1467	
	5	12	-	17	1,5	3,5	-	10200	2,99	17000	4,98	20400	5,98	532	1083	1603	
	9	9	-	18	2,6	2,6	-	10800	3,17	18000	5,28	21600	6,33	599	1182	1890	
	7	12	-	19	2,1	3,5	-	11400	3,34	19000	5,57	22800	6,68	669	1290	2064	
	5	15	-	20	1,5	4,4	-	12000	3,52	20000	5,86	24000	7,03	669	1406	2249	
	9	12	-	21	2,6	3,5	-	12600	3,69	21000	6,15	24150	7,08	743	1530	2450	
	7	15	-	22	2,0	4,2	-	12600	3,69	21000	6,15	24150	7,08	743	1530	2450	
	5	18	-	23	1,3	4,8	-	12600	3,69	21000	6,15	24150	7,08	743	1530	2450	
	9	15	-	24	2,3	3,8	-	12600	3,69	21000	6,15	25000	7,33	743	1530	2450	
	12	12	-	24	3,1	3,1	-	12600	3,69	21000	6,15	25000	7,33	743	1530	2450	
	7	18	-	25	1,7	4,4	-	12600	3,69	21000	6,15	25000	7,33	743	1530	2450	
	9	18	-	27	2,1	4,1	-	12600	3,69	21000	6,15	25000	7,33	743	1530	2450	
	12	15	-	27	2,7	3,4	-	12600	3,69	21000	6,15	25000	7,33	743	1530	2450	
	12	18	-	30	2,5	3,7	-	12600	3,69	21000	6,15	25000	7,33	743	1530	2450	
15	15	-	30	3,1	3,1	-	12600	3,69	21000	6,15	25000	7,33	743	1530	2450		
15	18	-	33	2,8	3,4	-	12600	3,69	21000	6,15	25000	7,33	743	1530	2450		
3 Unités	5	5	5	15	1,5	1,5	1,5	9000	2,64	15000	4,40	18000	5,28	422	837	1239	
	5	5	7	17	1,5	1,5	2,1	10200	2,99	17000	4,98	20400	5,98	481	1013	1500	
	5	5	9	19	1,5	1,5	2,6	11400	3,34	19000	5,57	22800	6,68	544	1212	1940	
	5	7	7	19	1,5	2,1	2,1	11400	3,34	19000	5,57	22800	6,68	544	1212	1940	
	5	7	9	21	1,5	2,1	2,6	12600	3,69	21000	6,15	25000	7,33	682	1438	2301	
	7	7	7	21	2,1	2,1	2,1	12600	3,69	21000	6,15	25000	7,33	682	1438	2301	
	5	5	12	22	1,4	1,4	3,4	12600	3,69	21000	6,15	25000	7,33	682	1438	2301	
	5	9	9	23	1,3	2,4	2,4	12600	3,69	21000	6,15	25000	7,33	682	1438	2301	
	7	7	9	23	1,9	1,9	2,4	12600	3,69	21000	6,15	25000	7,33	682	1438	2301	
	5	7	12	24	1,3	1,8	3,1	12600	3,69	21000	6,15	25000	7,33	682	1438	2301	
	5	5	15	25	1,2	1,2	3,7	12600	3,69	21000	6,15	25000	7,33	682	1438	2301	
	7	9	9	25	1,7	2,2	2,2	12600	3,69	21000	6,15	25000	7,33	682	1438	2301	
	5	9	12	26	1,2	2,1	2,8	12600	3,69	21000	6,15	25000	7,33	682	1438	2301	
	7	7	12	26	1,7	1,7	2,8	12600	3,69	21000	6,15	25000	7,33	682	1438	2301	
	5	7	15	27	1,1	1,6	3,4	12600	3,69	21000	6,15	25000	7,33	682	1438	2301	
	9	9	9	27	2,1	2,1	2,1	12600	3,69	21000	6,15	25000	7,33	682	1438	2301	
	5	5	18	28	1,1	1,1	4,0	12600	3,69	21000	6,15	25000	7,33	682	1438	2301	
	7	9	12	28	1,5	2,0	2,6	12600	3,69	21000	6,15	25000	7,33	682	1438	2301	
	5	9	15	29	1,1	1,9	3,2	12600	3,69	21000	6,15	25000	7,33	682	1438	2301	
	5	12	12	29	1,1	2,5	2,5	12600	3,69	21000	6,15	25000	7,33	682	1438	2301	
	7	7	15	29	1,5	1,5	3,2	12600	3,69	21000	6,15	25000	7,33	682	1438	2301	
	5	7	18	30	1,0	1,4	3,7	12600	3,69	21000	6,15	25000	7,33	682	1438	2301	
	9	9	12	30	1,8	1,8	2,5	12600	3,69	21000	6,15	25000	7,33	682	1438	2301	
	7	9	15	31	1,4	1,8	3,0	12600	3,69	21000	6,15	25000	7,33	682	1438	2301	
	7	12	12	31	1,4	2,4	2,4	12600	3,69	21000	6,15	25000	7,33	682	1438	2301	
	5	12	15	32	1,0	2,3	2,9	12600	3,69	21000	6,15	25000	7,33	682	1438	2301	
	5	9	18	32	1,0	1,7	3,5	12600	3,69	21000	6,15	25000	7,33	682	1438	2301	
	7	7	18	32	1,3	1,3	3,5	12600	3,69	21000	6,15	25000	7,33	682	1438	2301	
	9	9	15	33	1,7	1,7	2,8	12600	3,69	21000	6,15	25000	7,33	682	1438	2301	
	9	12	12	33	1,7	2,2	2,2	12600	3,69	21000	6,15	25000	7,33	682	1438	2301	

Note :
 1. Refroidissement : intérieur 27°C BS / 19°BH ; extérieur 35°C BS / 24° BH
 2. Chauffage : intérieur 20°C BS / 15°BH ; extérieur 7°C BS / 6° BH
 3. La capacité totale d'une unité intérieure connectée est de 21kBtu/h
 4. Au moins 2 unités intérieures doivent être raccordées

TABLEAUX DE COMBINAISON

Groupe extérieur Multi-Split R32 - MU3R21

MU3R21

Unité en fonctionnement	Combinaison (kBtu/h)				Chaud											
					Puissance nominale (kW)			Capacité totale						Puissance absorbée (W)		
	Unit-A	Unit-B	Unit-C	Total	Unit-A	Unit-B	Unit-C	Min		Nom		Max		Min	Nom	Max
								Btu/h	kW	Btu/h	kW	Btu/h	kW			
1 Unité	5	-	-	5	1,6	-	-	4000	1,17	5500	1,61	6325	1,85	279	384	589
	7	-	-	7	2,5	-	-	5040	1,48	8400	2,46	9660	2,83	342	579	743
	9	-	-	9	3,2	-	-	6480	1,90	10800	3,17	12420	3,64	483	757	997
	12	-	-	12	3,9	-	-	7920	2,32	13200	3,87	15180	4,45	537	954	1234
	15	-	-	15	4,8	-	-	9900	2,90	16500	4,84	18975	5,56	688	1189	1593
	18	-	-	18	5,8	-	-	11880	3,48	19800	5,80	22770	6,67	845	1483	1978
2 Unités	5	5	-	10	1,8	1,8	-	7200	2,11	12000	3,52	14400	4,22	329	598	861
	5	7	-	12	1,8	2,5	-	8640	2,53	14400	4,22	17280	5,06	430	904	1301
	5	9	-	14	1,8	3,2	-	10080	2,95	16800	4,92	20160	5,91	484	945	1360
	7	7	-	14	2,5	2,5	-	10080	2,95	16800	4,92	20160	5,91	484	945	1360
	7	9	-	16	2,5	3,2	-	11520	3,38	19200	5,63	23040	6,75	540	1118	1610
	5	12	-	17	1,8	4,2	-	12240	3,59	20400	5,98	24480	7,17	598	1319	1899
	9	9	-	18	3,2	3,2	-	12960	3,80	21600	6,33	25920	7,60	660	1430	2059
	7	12	-	19	2,5	4,2	-	13680	4,01	22800	6,68	26600	7,80	725	1543	2221
	5	15	-	20	1,8	5,3	-	14400	4,22	24000	7,03	26600	7,80	764	1662	2380
	9	12	-	21	3,0	4,0	-	14400	4,22	24000	7,03	26600	7,80	764	1662	2380
	7	15	-	22	2,2	4,8	-	14400	4,22	24000	7,03	26600	7,80	764	1662	2380
	5	18	-	23	1,5	5,5	-	14400	4,22	24000	7,03	26600	7,80	764	1662	2380
	9	15	-	24	2,6	4,4	-	14400	4,22	24000	7,03	26600	7,80	764	1662	2380
	12	12	-	24	3,5	3,5	-	14400	4,22	24000	7,03	26600	7,80	764	1662	2380
	7	18	-	25	2,0	5,1	-	14400	4,22	24000	7,03	26600	7,80	764	1662	2380
	9	18	-	27	2,3	4,7	-	14400	4,22	24000	7,03	26600	7,80	764	1662	2380
12	15	-	27	3,1	3,9	-	14400	4,22	24000	7,03	26600	7,80	764	1662	2380	
12	18	-	30	2,8	4,2	-	14400	4,22	24000	7,03	26600	7,80	764	1662	2380	
15	15	-	30	3,5	3,5	-	14400	4,22	24000	7,03	26600	7,80	764	1662	2380	
15	18	-	33	3,2	3,8	-	14400	4,22	24000	7,03	26600	7,80	764	1662	2380	
3 Unités	5	5	5	15	1,8	1,8	1,8	10800	3,17	18000	5,28	21600	6,33	497	946	1363
	5	5	7	17	1,8	1,8	2,5	12240	3,59	20400	5,98	24480	7,17	551	1118	1610
	5	5	9	19	1,8	1,8	3,2	13680	4,01	22800	6,68	26600	7,80	725	1419	2044
	5	7	7	19	1,8	2,5	2,5	13680	4,01	22800	6,68	26600	7,80	725	1419	2044
	5	7	9	21	1,7	2,3	3,0	14400	4,22	24000	7,03	26600	7,80	730	1529	2202
	7	7	7	21	2,3	2,3	2,3	14400	4,22	24000	7,03	26600	7,80	730	1529	2202
	5	5	12	22	1,6	1,6	3,8	14400	4,22	24000	7,03	26600	7,80	730	1529	2202
	5	9	9	23	1,5	2,8	2,8	14400	4,22	24000	7,03	26600	7,80	730	1529	2202
	7	7	9	23	2,1	2,1	2,8	14400	4,22	24000	7,03	26600	7,80	730	1529	2202
	5	7	12	24	1,5	2,1	3,5	14400	4,22	24000	7,03	26600	7,80	730	1529	2202
	5	5	15	25	1,4	1,4	4,2	14400	4,22	24000	7,03	26600	7,80	730	1529	2202
	7	9	9	25	2,0	2,5	2,5	14400	4,22	24000	7,03	26600	7,80	730	1529	2202
	5	9	12	26	1,4	2,4	3,2	14400	4,22	24000	7,03	26600	7,80	730	1529	2202
	7	7	12	26	1,9	1,9	3,2	14400	4,22	24000	7,03	26600	7,80	730	1529	2202
	5	7	15	27	1,3	1,8	3,9	14400	4,22	24000	7,03	26600	7,80	730	1529	2202
	9	9	9	27	2,3	2,3	2,3	14400	4,22	24000	7,03	26600	7,80	730	1529	2202
	5	5	18	28	1,3	1,3	4,5	14400	4,22	24000	7,03	26600	7,80	730	1529	2202
	7	9	12	28	1,8	2,3	3,0	14400	4,22	24000	7,03	26600	7,80	730	1529	2202
	5	9	15	29	1,2	2,2	3,6	14400	4,22	24000	7,03	26600	7,80	730	1529	2202
	5	12	12	29	1,2	2,9	2,9	14400	4,22	24000	7,03	26600	7,80	730	1529	2202
	7	7	15	29	1,7	1,7	3,6	14400	4,22	24000	7,03	26600	7,80	730	1529	2202
	5	7	18	30	1,2	1,6	4,2	14400	4,22	24000	7,03	26600	7,80	730	1529	2202
	9	9	12	30	2,1	2,1	2,8	14400	4,22	24000	7,03	26600	7,80	730	1529	2202
	7	9	15	31	1,6	2,0	3,4	14400	4,22	24000	7,03	26600	7,80	730	1529	2202
7	12	12	31	1,6	2,7	2,7	14400	4,22	24000	7,03	26600	7,80	730	1529	2202	
5	12	15	32	1,1	2,6	3,3	14400	4,22	24000	7,03	26600	7,80	730	1529	2202	
5	9	18	32	1,1	2,0	4,0	14400	4,22	24000	7,03	26600	7,80	730	1529	2202	
7	7	18	32	1,5	1,5	4,0	14400	4,22	24000	7,03	26600	7,80	730	1529	2202	
9	9	15	33	1,9	1,9	3,2	14400	4,22	24000	7,03	26600	7,80	730	1529	2202	
9	12	12	33	1,9	2,6	2,6	14400	4,22	24000	7,03	26600	7,80	730	1529	2202	

Note :
 1. Refroidissement : intérieur 27°C BS / 19°BH ; extérieur 35°C BS / 24° BH
 2. Chauffage : intérieur 20°C BS / 15°BH ; extérieur 7°C BS / 6° BH
 3. La capacité totale d'une unité intérieure connectée est de 21kBtu/h
 4. Au moins 2 unités intérieures doivent être raccordées

TABLEAUX DE COMBINAISON

Groupe extérieur Multi-Split R32 - MU4R25

MU4R25

Unité en fonctionnement	Combinaison (kBtu/h)					Froid												
						Puissance nominale (kW)				Capacité totale						Puissance absorbée (W)		
	Unit-A	Unit-B	Unit-C	Unit-D	Total	Unit-A	Unit-B	Unit-C	Unit-D	Min		Nom		Max		Min	Nom	Max
										Btu/h	kW	Btu/h	kW	Btu/h	kW			
1 Unité	5	-	-	-	5	1,5	-	-	-	3600	1,06	5000	1,47	6000	1,76	288	363	571
	7	-	-	-	7	2,1	-	-	-	4200	1,23	7000	2,05	8400	2,46	319	478	645
	9	-	-	-	9	2,6	-	-	-	5400	1,58	9000	2,64	10800	3,17	378	595	847
	12	-	-	-	12	3,5	-	-	-	7200	2,11	12000	3,52	14400	4,22	478	822	1139
	15	-	-	-	15	4,4	-	-	-	8520	2,50	15000	4,40	17040	4,99	573	1003	1356
	18	-	-	-	18	5,3	-	-	-	10800	3,17	18000	5,28	21600	6,33	747	1302	1827
	24	-	-	-	24	7,0	-	-	-	14400	4,22	24000	7,03	25500	7,47	1008	1783	2604
2 Unités	5	5	-	-	10	1,5	1,5	-	-	7200	2,11	10000	2,93	12000	3,52	350	532	788
	5	7	-	-	12	1,5	2,1	-	-	7200	2,11	12000	3,52	14400	4,22	350	669	991
	5	9	-	-	14	1,5	2,6	-	-	8400	2,46	14000	4,10	16800	4,92	408	821	1215
	7	7	-	-	14	2,1	2,1	-	-	8400	2,46	14000	4,10	16800	4,92	408	821	1215
	7	9	-	-	16	2,1	2,6	-	-	9600	2,81	16000	4,69	19200	5,63	469	991	1467
	5	12	-	-	17	1,5	3,5	-	-	10200	2,99	17000	4,98	20400	5,98	532	1083	1603
	9	9	-	-	18	2,6	2,6	-	-	10800	3,17	18000	5,28	21600	6,33	599	1182	1749
	7	12	-	-	19	2,1	3,5	-	-	11400	3,34	19000	5,57	22800	6,68	669	1290	1909
	5	15	-	-	20	1,5	4,4	-	-	12000	3,52	20000	5,86	24000	7,03	669	1406	2080
	9	12	-	-	21	2,6	3,5	-	-	12600	3,69	21000	6,15	24150	7,08	743	1530	2264
	7	15	-	-	22	2,1	4,4	-	-	13200	3,87	22000	6,45	25300	7,42	743	1638	2425
	5	18	-	-	23	1,5	5,3	-	-	13800	4,04	23000	6,74	26450	7,75	821	1752	2593
	9	15	-	-	24	2,6	4,4	-	-	14400	4,22	24000	7,03	27000	7,91	904	1871	2770
	12	12	-	-	24	3,5	3,5	-	-	14400	4,22	24000	7,03	27000	7,91	904	1871	2770
	7	18	-	-	25	2,0	5,1	-	-	14400	4,22	24000	7,03	27000	7,91	904	1871	2770
	9	18	-	-	27	2,3	4,7	-	-	14400	4,22	24000	7,03	27000	7,91	904	1871	2770
	12	15	-	-	27	3,1	3,9	-	-	14400	4,22	24000	7,03	27000	7,91	904	1871	2770
	5	24	-	-	29	1,2	5,8	-	-	14400	4,22	24000	7,03	27000	7,91	904	1871	2770
	12	18	-	-	30	2,8	4,2	-	-	14400	4,22	24000	7,03	27000	7,91	904	1871	2770
	15	15	-	-	30	3,5	3,5	-	-	14400	4,22	24000	7,03	27000	7,91	904	1871	2770
	7	24	-	-	31	1,6	5,4	-	-	14400	4,22	24000	7,03	27000	7,91	904	1871	2770
9	24	-	-	33	1,9	5,1	-	-	14400	4,22	24000	7,03	27000	7,91	904	1871	2770	
15	18	-	-	33	3,2	3,8	-	-	14400	4,22	24000	7,03	27000	7,91	904	1871	2770	
18	18	-	-	36	3,5	3,5	-	-	14400	4,22	24000	7,03	27000	7,91	904	1871	2770	
12	24	-	-	36	2,3	4,7	-	-	14400	4,22	24000	7,03	27000	7,91	904	1871	2770	
15	24	-	-	39	2,7	4,3	-	-	14400	4,22	24000	7,03	27000	7,91	904	1871	2770	
3 Unités	5	5	5	-	15	1,5	1,5	1,5	-	9000	2,64	15000	4,40	18000	5,28	422	837	1239
	5	5	7	-	17	1,5	1,5	2,1	-	10200	2,99	17000	4,98	20400	5,98	481	1013	1500
	5	5	9	-	19	1,5	1,5	2,6	-	11400	3,34	19000	5,57	22800	6,68	544	1212	1794
	5	7	7	-	19	1,5	2,1	2,1	-	11400	3,34	19000	5,57	22800	6,68	544	1212	1794
	5	7	9	-	21	1,5	2,1	2,6	-	12600	3,69	21000	6,15	25200	7,39	682	1438	2128
	7	7	7	-	21	2,1	2,1	2,1	-	12600	3,69	21000	6,15	25200	7,39	682	1438	2128
	5	5	12	-	22	1,5	1,5	3,5	-	13200	3,87	22000	6,45	26400	7,74	731	1540	2279
	5	9	9	-	23	1,5	2,6	2,6	-	13800	4,04	23000	6,74	27600	8,09	731	1647	2437
	7	7	9	-	23	2,1	2,1	2,6	-	13800	4,04	23000	6,74	27600	8,09	731	1647	2437
	5	7	12	-	24	1,5	2,1	3,5	-	14400	4,22	24000	7,03	29000	8,50	837	1758	2603
	5	5	15	-	25	1,4	1,4	4,2	-	14400	4,22	24000	7,03	29000	8,50	837	1758	2603
	7	9	9	-	25	2,0	2,5	2,5	-	14400	4,22	24000	7,03	29000	8,50	837	1758	2603
	5	9	12	-	26	1,4	2,4	3,2	-	14400	4,22	24000	7,03	29000	8,50	837	1758	2603
	7	7	12	-	26	1,9	1,9	3,2	-	14400	4,22	24000	7,03	29000	8,50	837	1758	2603
	5	7	15	-	27	1,3	1,8	3,9	-	14400	4,22	24000	7,03	29000	8,50	837	1758	2603
	9	9	9	-	27	2,3	2,3	2,3	-	14400	4,22	24000	7,03	29000	8,50	837	1758	2603
	7	9	12	-	28	1,8	2,3	3,0	-	14400	4,22	24000	7,03	29000	8,50	837	1758	2603
	5	5	18	-	28	1,3	1,3	4,5	-	14400	4,22	24000	7,03	29000	8,50	837	1758	2603
	5	9	15	-	29	1,2	2,2	3,6	-	14400	4,22	24000	7,03	29000	8,50	837	1758	2603
	5	12	12	-	29	1,2	2,9	2,9	-	14400	4,22	24000	7,03	29000	8,50	837	1758	2603
	7	7	15	-	29	1,7	1,7	3,6	-	14400	4,22	24000	7,03	29000	8,50	837	1758	2603
	5	7	18	-	30	1,2	1,6	4,2	-	14400	4,22	24000	7,03	29000	8,50	837	1758	2603
	9	9	12	-	30	2,1	2,1	2,8	-	14400	4,22	24000	7,03	29000	8,50	837	1758	2603
	7	9	15	-	31	1,6	2,0	3,4	-	14400	4,22	24000	7,03	29000	8,50	837	1758	2603
	7	12	12	-	31	1,6	2,7	2,7	-	14400	4,22	24000	7,03	29000	8,50	837	1758	2603
	5	12	15	-	32	1,1	2,6	3,3	-	14400	4,22	24000	7,03	29000	8,50	837	1758	2603
	5	9	18	-	32	1,1	2,0	4,0	-	14400	4,22	24000	7,03	29000	8,50	837	1758	2603
	7	7	18	-	32	1,5	1,5	4,0	-	14400	4,22	24000	7,03	29000	8,50	837	1758	2603
	9	9	15	-	33	1,9	1,9	3,2	-	14400	4,22	24000	7,03	29000	8,50	837	1758	2603
	9	12	12	-	33	1,9	2,6	2,6	-	14400	4,22	24000	7,03	29000	8,50	837	1758	2603
	7	9	18	-	34	1,4	1,9	3,7	-	14400	4,22	24000	7,03	29000	8,50	837	1758	2603
	7	12	15	-	34	1,4	2,5	3,1	-	14400	4,22	24000	7,03	29000	8,50	837	1758	2603
	5	5	24	-	34	1,0	1,0	5,0	-	14400	4,22	24000	7,03	29000	8,50	837	1758	2603
	5	12	18	-	35	1,0	2,4	3,6	-	14400	4,22	24000	7,03	29000	8,50	837	1758	2603
	5	15	15	-	35	1,0	3,0	3,0	-	14400	4,22	24000	7,03	29000	8,50	837	1758	2603
	5	7	24	-	36	1,0	1,4	4,7	-	14400	4,22	24000	7,03	29000	8,50	837	1758	2603
	9	12	15	-	36	1,8	2,3	2,9	-	14400	4,22	24000	7,03	29000	8,50	837	1758	2603
	12	12	12	-	36	2,3	2,3	2,3	-	14400	4,22	24000	7,03	29000	8,50	837	1758	2603
	9	9	18	-	36	1,8	1,8	3,5	-	14400	4,22	24000	7,03	29000	8,50	837	1758	2603
	7	12	18	-	37	1,3	2,3	3,4	-	14400	4,22	24000	7,03	29000	8,50	837	1758	2603
	7	15	15	-	37	1,3	2,9	2,9	-	14400	4,22	24000	7,03	29000	8,50	837	1758	2603
	5	9	24	-	38	0,9	1,7	4,4	-	14400	4,22	24000	7,03	29000	8,50	837	1758	2603
	5	15	18	-	38	0,9	2,8	3,3	-	14400	4,22	24000	7,03	29000	8,50	837	1758	2603
7	7	24	-	38	1,3	1,3	4,4	-	14400	4,22	24000	7,03	29000	8,50	837	1758	2603	
9	12	18	-	39	1,6	2,2	3,2	-	14400	4,22	24000	7,03	29000	8,50	837	1758	2603	
9	15	15	-	39	1,6	2,7	2,7	-	14400	4,22	24000	7,03	29000	8,50	837	1758	2603	
12	12	15	-															

TABLEAUX DE COMBINAISON

Groupe extérieur Multi-Split R32 - MU4R25

MU4R25

Unité en fonctionnement	Combinaison (kBtu/h)					Froid												
						Puissance nominale (kW)				Capacité totale						Puissance absorbée (W)		
	Unit-A	Unit-B	Unit-C	Unit-D	Total	Unit-A	Unit-B	Unit-C	Unit-D	Min		Nom		Max		Min	Nom	Max
										Btu/h	kW	Btu/h	kW	Btu/h	kW			
4 Unités	5	5	5	5	20	1,5	1,5	1,5	1,5	12000	3,52	20000	5,86	24000	7,03	592	1265	1872
	5	5	5	7	22	1,5	1,5	1,5	2,1	13200	3,87	22000	6,45	29000	8,50	659	1495	2212
	5	5	5	9	24	1,5	1,5	1,5	2,6	14400	4,22	24000	7,03	29000	8,50	731	1758	2603
	5	5	7	7	24	1,5	1,5	2,1	2,1	14400	4,22	24000	7,03	29000	8,50	731	1758	2603
	5	5	7	9	26	1,4	1,4	1,9	2,4	14400	4,22	24000	7,03	29000	8,50	731	1758	2603
	5	7	7	7	26	1,4	1,9	1,9	1,9	14400	4,22	24000	7,03	29000	8,50	731	1758	2603
	5	5	5	12	27	1,3	1,3	1,3	3,1	14400	4,22	24000	7,03	29000	8,50	731	1758	2603
	5	5	9	9	28	1,3	1,3	2,3	2,3	14400	4,22	24000	7,03	29000	8,50	731	1758	2603
	5	7	7	9	28	1,3	1,8	1,8	2,3	14400	4,22	24000	7,03	29000	8,50	731	1758	2603
	7	7	7	7	28	1,8	1,8	1,8	1,8	14400	4,22	24000	7,03	29000	8,50	731	1758	2603
	5	5	7	12	29	1,2	1,2	1,7	2,9	14400	4,22	24000	7,03	29000	8,50	731	1758	2603
	5	5	5	15	30	1,2	1,2	1,2	3,5	14400	4,22	24000	7,03	29000	8,50	731	1758	2603
	5	7	9	9	30	1,2	1,6	2,1	2,1	14400	4,22	24000	7,03	29000	8,50	731	1758	2603
	7	7	7	9	30	1,6	1,6	1,6	2,1	14400	4,22	24000	7,03	29000	8,50	731	1758	2603
	5	5	9	12	31	1,1	1,1	2,0	2,7	14400	4,22	24000	7,03	29000	8,50	731	1758	2603
	5	7	7	12	31	1,1	1,6	1,6	2,7	14400	4,22	24000	7,03	29000	8,50	731	1758	2603
	5	5	7	15	32	1,1	1,1	1,5	3,3	14400	4,22	24000	7,03	29000	8,50	731	1758	2603
	7	7	9	9	32	1,5	1,5	2,0	2,0	14400	4,22	24000	7,03	29000	8,50	731	1758	2603
	5	9	9	9	32	1,1	2,0	2,0	2,0	14400	4,22	24000	7,03	29000	8,50	731	1758	2603
	5	5	5	18	33	1,1	1,1	1,1	3,8	14400	4,22	24000	7,03	29000	8,50	731	1758	2603
	5	7	9	12	33	1,1	1,5	1,9	2,6	14400	4,22	24000	7,03	29000	8,50	731	1758	2603
	7	7	7	12	33	1,5	1,5	1,5	2,6	14400	4,22	24000	7,03	29000	8,50	731	1758	2603
	5	5	9	15	34	1,0	1,0	1,9	3,1	14400	4,22	24000	7,03	29000	8,50	731	1758	2603
	5	5	12	12	34	1,0	1,0	2,5	2,5	14400	4,22	24000	7,03	29000	8,50	731	1758	2603
	5	7	7	15	34	1,0	1,4	1,4	3,1	14400	4,22	24000	7,03	29000	8,50	731	1758	2603
	7	9	9	9	34	1,4	1,9	1,9	1,9	14400	4,22	24000	7,03	29000	8,50	731	1758	2603
	5	5	7	18	35	1,0	1,0	1,4	3,6	14400	4,22	24000	7,03	29000	8,50	731	1758	2603
	5	9	9	12	35	1,0	1,8	1,8	2,4	14400	4,22	24000	7,03	29000	8,50	731	1758	2603
	7	7	9	12	35	1,4	1,4	1,8	2,4	14400	4,22	24000	7,03	29000	8,50	731	1758	2603
	5	7	9	15	36	1,0	1,4	1,8	2,9	14400	4,22	24000	7,03	29000	8,50	731	1758	2603
	5	7	12	12	36	1,0	1,4	2,3	2,3	14400	4,22	24000	7,03	29000	8,50	731	1758	2603
	7	7	7	15	36	1,4	1,4	1,4	2,9	14400	4,22	24000	7,03	29000	8,50	731	1758	2603
	9	9	9	9	36	1,8	1,8	1,8	1,8	14400	4,22	24000	7,03	29000	8,50	731	1758	2603
	5	5	9	18	37	1,0	1,0	1,7	3,4	14400	4,22	24000	7,03	29000	8,50	731	1758	2603
	5	5	12	15	37	1,0	1,0	2,3	2,9	14400	4,22	24000	7,03	29000	8,50	731	1758	2603
	5	7	7	18	37	1,0	1,3	1,3	3,4	14400	4,22	24000	7,03	29000	8,50	731	1758	2603
	7	9	9	12	37	1,3	1,7	1,7	2,3	14400	4,22	24000	7,03	29000	8,50	731	1758	2603
	5	9	9	15	38	0,9	1,7	1,7	2,8	14400	4,22	24000	7,03	29000	8,50	731	1758	2603
	7	7	9	15	38	1,3	1,3	1,7	2,8	14400	4,22	24000	7,03	29000	8,50	731	1758	2603
	7	7	12	12	38	1,3	1,3	2,2	2,2	14400	4,22	24000	7,03	29000	8,50	731	1758	2603
5	5	5	24	39	0,9	0,9	0,9	4,3	14400	4,22	24000	7,03	29000	8,50	731	1758	2603	
5	7	9	18	39	0,9	1,3	1,6	3,2	14400	4,22	24000	7,03	29000	8,50	731	1758	2603	
5	7	12	15	39	0,9	1,3	2,2	2,7	14400	4,22	24000	7,03	29000	8,50	731	1758	2603	
9	9	9	12	39	1,6	1,6	1,6	2,2	14400	4,22	24000	7,03	29000	8,50	731	1758	2603	
7	7	7	18	39	1,3	1,3	1,3	3,2	14400	4,22	24000	7,03	29000	8,50	731	1758	2603	

Note :

1. Refroidissement : intérieur 27°C BS / 19°BH ; extérieur 35°C BS / 24°C BH
2. Chauffage : intérieur 20°C BS / 15°BH ; extérieur 7°C BS / 6°C BH
3. La capacité totale d'une unité intérieure connectée est de 21kBtu/h
4. Au moins 2 unités intérieures doivent être raccordées

TABLEAUX DE COMBINAISON

Groupe extérieur Multi-Split R32 - MU4R25

MU4R25

Unité en fonctionnement	Combinaison (kBtu/h)					Chaud												
						Puissance nominale (kW)				Capacité totale						Puissance absorbée (W)		
	Unit-A	Unit-B	Unit-C	Unit-D	Total	Unit-A	Unit-B	Unit-C	Unit-D	Min		Nom		Max		Min	Nom	Max
										Btu/h	kW	Btu/h	kW	Btu/h	kW			
1 Unité	5	-	-	-	5	1,6	-	-	-	4000	1,17	5500	1,61	6325	1,85	279	384	589
	7	-	-	-	7	2,5	-	-	-	5040	1,48	8400	2,46	9660	2,83	342	579	743
	9	-	-	-	9	3,2	-	-	-	6480	1,90	10800	3,17	12420	3,64	483	757	997
	12	-	-	-	12	3,9	-	-	-	7920	2,32	13200	3,87	15180	4,45	537	954	1234
	15	-	-	-	15	4,8	-	-	-	9900	2,90	16500	4,84	18975	5,56	688	1189	1593
	18	-	-	-	18	5,8	-	-	-	11880	3,48	19800	5,80	22770	6,67	845	1483	1978
	24	-	-	-	24	7,4	-	-	-	15240	4,47	25400	7,44	26670	7,82	1101	1840	2327
2 Unités	5	5	-	-	10	1,8	1,8	-	-	7200	2,11	12000	3,52	14400	4,22	329	598	861
	5	7	-	-	12	1,8	2,5	-	-	8640	2,53	14400	4,22	17280	5,06	430	904	1301
	5	9	-	-	14	1,8	3,2	-	-	10080	2,95	16800	4,92	20160	5,91	484	945	1360
	7	7	-	-	14	2,5	2,5	-	-	10080	2,95	16800	4,92	20160	5,91	484	945	1360
	7	9	-	-	16	2,5	3,2	-	-	11520	3,38	19200	5,63	23040	6,75	540	1118	1610
	5	12	-	-	17	1,8	4,2	-	-	12240	3,59	20400	5,98	24480	7,17	598	1319	1899
	9	9	-	-	18	3,2	3,2	-	-	12960	3,80	21600	6,33	25920	7,60	660	1430	2059
	7	12	-	-	19	2,5	4,2	-	-	13680	4,01	22800	6,68	27360	8,02	725	1543	2221
	5	15	-	-	20	1,8	5,3	-	-	14400	4,22	24000	7,03	28800	8,44	764	1662	2393
	9	12	-	-	21	3,2	4,2	-	-	15120	4,43	25200	7,39	29000	8,50	793	1749	2518
	7	15	-	-	22	2,5	5,3	-	-	15840	4,64	26400	7,74	29000	8,50	867	1836	2644
	5	18	-	-	23	1,8	6,3	-	-	16560	4,85	27600	8,09	29000	8,50	945	1977	2850
	9	15	-	-	24	3,0	5,1	-	-	16560	4,85	27600	8,09	29000	8,50	945	1977	2850
	12	12	-	-	24	4,0	4,0	-	-	16560	4,85	27600	8,09	29000	8,50	945	1977	2850
	7	18	-	-	25	2,3	5,8	-	-	16560	4,85	27600	8,09	29000	8,50	945	1977	2850
	9	18	-	-	27	2,7	5,4	-	-	16560	4,85	27600	8,09	29000	8,50	945	1977	2850
	12	15	-	-	27	3,6	4,5	-	-	16560	4,85	27600	8,09	29000	8,50	945	1977	2850
	5	24	-	-	29	1,4	6,7	-	-	16560	4,85	27600	8,09	29000	8,50	945	1977	2850
	12	18	-	-	30	3,2	4,9	-	-	16560	4,85	27600	8,09	29000	8,50	945	1977	2850
	15	15	-	-	30	4,0	4,0	-	-	16560	4,85	27600	8,09	29000	8,50	945	1977	2850
7	24	-	-	31	1,8	6,3	-	-	16560	4,85	27600	8,09	29000	8,50	945	1977	2850	
9	24	-	-	33	2,2	5,9	-	-	16560	4,85	27600	8,09	29000	8,50	945	1977	2850	
15	18	-	-	33	3,7	4,4	-	-	16560	4,85	27600	8,09	29000	8,50	945	1977	2850	
18	18	-	-	36	4,0	4,0	-	-	16560	4,85	27600	8,09	29000	8,50	945	1977	2850	
12	24	-	-	36	2,7	5,4	-	-	16560	4,85	27600	8,09	29000	8,50	945	1977	2850	
15	24	-	-	39	3,1	5,0	-	-	16560	4,85	27600	8,09	29000	8,50	945	1977	2850	
3 Unités	5	5	5	-	15	1,8	1,8	1,8	-	10800	3,17	18000	5,28	21600	6,33	497	946	1363
	5	5	7	-	17	1,8	1,8	2,5	-	12240	3,59	20400	5,98	24480	7,17	551	1118	1610
	5	5	9	-	19	1,8	1,8	3,2	-	13680	4,01	22800	6,68	27360	8,02	725	1419	2044
	5	7	7	-	19	1,8	2,5	2,5	-	13680	4,01	22800	6,68	27360	8,02	725	1419	2044
	5	7	9	-	21	1,8	2,5	3,2	-	15120	4,43	25200	7,39	30240	8,86	730	1610	2319
	7	7	7	-	21	2,5	2,5	2,5	-	15120	4,43	25200	7,39	30240	8,86	730	1610	2319
	5	5	12	-	22	1,8	1,8	4,2	-	15840	4,64	26400	7,74	31000	9,09	798	1697	2444
	5	9	9	-	23	1,8	3,2	3,2	-	16560	4,85	27600	8,09	31000	9,09	870	1838	2647
	7	7	9	-	23	2,5	2,5	3,2	-	16560	4,85	27600	8,09	31000	9,09	870	1838	2647
	5	7	12	-	24	1,7	2,4	4,0	-	16560	4,85	27600	8,09	31000	9,09	870	1838	2647
	5	5	15	-	25	1,6	1,6	4,9	-	16560	4,85	27600	8,09	31000	9,09	870	1838	2647
	7	9	9	-	25	2,3	2,9	2,9	-	16560	4,85	27600	8,09	31000	9,09	870	1838	2647
	5	9	12	-	26	1,6	2,8	3,7	-	16560	4,85	27600	8,09	31000	9,09	870	1838	2647
	7	7	12	-	26	2,2	2,2	3,7	-	16560	4,85	27600	8,09	31000	9,09	870	1838	2647
	5	7	15	-	27	1,5	2,1	4,5	-	16560	4,85	27600	8,09	31000	9,09	870	1838	2647
	9	9	9	-	27	2,7	2,7	2,7	-	16560	4,85	27600	8,09	31000	9,09	870	1838	2647
	7	9	12	-	28	2,0	2,6	3,5	-	16560	4,85	27600	8,09	31000	9,09	870	1838	2647
	5	5	18	-	28	1,4	1,4	5,2	-	16560	4,85	27600	8,09	31000	9,09	870	1838	2647
	5	9	15	-	29	1,4	2,5	4,2	-	16560	4,85	27600	8,09	31000	9,09	870	1838	2647
	5	12	12	-	29	1,4	3,3	3,3	-	16560	4,85	27600	8,09	31000	9,09	870	1838	2647
	7	7	15	-	29	2,0	2,0	4,2	-	16560	4,85	27600	8,09	31000	9,09	870	1838	2647
	5	7	18	-	30	1,3	1,9	4,9	-	16560	4,85	27600	8,09	31000	9,09	870	1838	2647
	9	9	12	-	30	2,4	2,4	3,2	-	16560	4,85	27600	8,09	31000	9,09	870	1838	2647
	7	9	15	-	31	1,8	2,3	3,9	-	16560	4,85	27600	8,09	31000	9,09	870	1838	2647
	7	12	12	-	31	1,8	3,1	3,1	-	16560	4,85	27600	8,09	31000	9,09	870	1838	2647
	5	12	15	-	32	1,3	3,0	3,8	-	16560	4,85	27600	8,09	31000	9,09	870	1838	2647
	5	9	18	-	32	1,3	2,3	4,6	-	16560	4,85	27600	8,09	31000	9,09	870	1838	2647
	7	7	18	-	32	1,8	1,8	4,6	-	16560	4,85	27600	8,09	31000	9,09	870	1838	2647
	9	9	15	-	33	2,2	2,2	3,7	-	16560	4,85	27600	8,09	31000	9,09	870	1838	2647
	9	12	12	-	33	2,2	2,9	2,9	-	16560	4,85	27600	8,09	31000	9,09	870	1838	2647
	7	9	18	-	34	1,7	2,1	4,3	-	16560	4,85	27600	8,09	31000	9,09	870	1838	2647
	7	12	15	-	34	1,7	2,9	3,6	-	16560	4,85	27600	8,09	31000	9,09	870	1838	2647
	5	5	24	-	34	1,2	1,2	5,7	-	16560	4,85	27600	8,09	31000	9,09	870	1838	2647
	5	12	18	-	35	1,2	2,8	4,2	-	16560	4,85	27600	8,09	31000	9,09	870	1838	2647
	5	15	15	-	35	1,2	3,5	3,5	-	16560	4,85	27600	8,09	31000	9,09	870	1838	2647
	5	7	24	-	36	1,1	1,6	5,4	-	16560	4,85	27600	8,09	31000	9,09	870	1838	2647
	9	12	15	-	36	2,0	2,7	3,4	-	16560	4,85	27600	8,09	31000	9,09	870	1838	2647
	12	12	12	-	36	2,7	2,7	2,7	-	16560	4,85	27600	8,09	31000	9,09	870	1838	2647
	9	9	18	-	36	2,0	2,0	4,0	-	16560	4,85	27600	8,09	31000	9,09	870	1838	2647
	7	12	18	-	37	1,5	2,6	3,9	-	16560	4,85	27600	8,09	31000	9,09	870	1838	2647
7	15	15	-	37	1,5	3,3	3,3	-	16560	4,85	27600	8,09	31000	9,09	870	1838	2647	
5	9	24	-	38	1,1	1,9	5,1	-	16560	4,85	27600	8,09	31000	9,09	870	1838	2647	
5	15	18	-	38	1,1	3,2	3,8	-	16560	4,85	27600	8,09	31000	9,09	870	1838	2647	
7	7	24	-	38	1,5	1,5	5,1	-	16560	4,85	27600	8,09	31000	9,09	870	1838	2647	
9	12	18	-	39	1,9	2,5	3,7	-	16560	4,85	27600	8,09	31000	9,09	870	1838	2647	
9	15	15	-	39	1,9	3,1	3,1	-	16560	4,85	27600	8,09	31000	9,09	870	1838	2647	
12	12	15	-															

TABLEAUX DE COMBINAISON

Groupe extérieur Multi-Split R32 - MU4R25

MU4R25

Unité en fonctionnement	Combinaison (kBtu/h)					Chaud												
						Puissance nominale (kW)				Capacité totale						Puissance absorbée (W)		
	Unit-A	Unit-B	Unit-C	Unit-D	Total	Unit-A	Unit-B	Unit-C	Unit-D	Min		Nom		Max		Min	Nom	Max
										Btu/h	kW	Btu/h	kW	Btu/h	kW			
4 Unités	5	5	5	5	20	1,8	1,8	1,8	1,8	14400	4,22	24000	7,03	28800	8,44	700	1418	2041
	5	5	5	7	22	1,8	1,8	1,8	2,5	15840	4,64	26400	7,74	31000	9,09	795	1625	2339
	5	5	5	9	24	1,7	1,7	1,7	3,0	16560	4,85	27600	8,09	31000	9,09	832	1838	2647
	5	5	7	7	24	1,7	1,7	2,4	2,4	16560	4,85	27600	8,09	31000	9,09	832	1838	2647
	5	5	7	9	26	1,6	1,6	2,2	2,8	16560	4,85	27600	8,09	31000	9,09	832	1838	2647
	5	7	7	7	26	1,6	2,2	2,2	2,2	16560	4,85	27600	8,09	31000	9,09	832	1838	2647
	5	5	5	12	27	1,5	1,5	1,5	3,6	16560	4,85	27600	8,09	31000	9,09	832	1838	2647
	5	5	9	9	28	1,4	1,4	2,6	2,6	16560	4,85	27600	8,09	31000	9,09	832	1838	2647
	5	7	7	9	28	1,4	2,0	2,0	2,6	16560	4,85	27600	8,09	31000	9,09	832	1838	2647
	7	7	7	7	28	2,0	2,0	2,0	2,0	16560	4,85	27600	8,09	31000	9,09	832	1838	2647
	5	5	7	12	29	1,4	1,4	2,0	3,3	16560	4,85	27600	8,09	31000	9,09	832	1838	2647
	5	5	5	15	30	1,3	1,3	1,3	4,0	16560	4,85	27600	8,09	31000	9,09	832	1838	2647
	5	7	9	9	30	1,3	1,9	2,4	2,4	16560	4,85	27600	8,09	31000	9,09	832	1838	2647
	7	7	7	9	30	1,9	1,9	1,9	2,4	16560	4,85	27600	8,09	31000	9,09	832	1838	2647
	5	5	9	12	31	1,3	1,3	2,3	3,1	16560	4,85	27600	8,09	31000	9,09	832	1838	2647
	5	7	7	12	31	1,3	1,8	1,8	3,1	16560	4,85	27600	8,09	31000	9,09	832	1838	2647
	5	5	7	15	32	1,3	1,3	1,8	3,8	16560	4,85	27600	8,09	31000	9,09	832	1838	2647
	7	7	9	9	32	1,8	1,8	2,3	2,3	16560	4,85	27600	8,09	31000	9,09	832	1838	2647
	5	9	9	9	32	1,3	2,3	2,3	2,3	16560	4,85	27600	8,09	31000	9,09	832	1838	2647
	5	5	5	18	33	1,2	1,2	1,2	4,4	16560	4,85	27600	8,09	31000	9,09	832	1838	2647
	5	7	9	12	33	1,2	1,7	2,2	2,9	16560	4,85	27600	8,09	31000	9,09	832	1838	2647
	7	7	7	12	33	1,7	1,7	1,7	2,9	16560	4,85	27600	8,09	31000	9,09	832	1838	2647
	5	5	9	15	34	1,2	1,2	2,1	3,6	16560	4,85	27600	8,09	31000	9,09	832	1838	2647
	5	5	12	12	34	1,2	1,2	2,9	2,9	16560	4,85	27600	8,09	31000	9,09	832	1838	2647
	5	7	7	15	34	1,2	1,7	1,7	3,6	16560	4,85	27600	8,09	31000	9,09	832	1838	2647
	7	9	9	9	34	1,7	2,1	2,1	2,1	16560	4,85	27600	8,09	31000	9,09	832	1838	2647
	5	5	7	18	35	1,2	1,2	1,6	4,2	16560	4,85	27600	8,09	31000	9,09	832	1838	2647
	5	9	9	12	35	1,2	2,1	2,1	2,8	16560	4,85	27600	8,09	31000	9,09	832	1838	2647
	7	7	9	12	35	1,6	1,6	2,1	2,8	16560	4,85	27600	8,09	31000	9,09	832	1838	2647
	5	7	9	15	36	1,1	1,6	2,0	3,4	16560	4,85	27600	8,09	31000	9,09	832	1838	2647
	5	7	12	12	36	1,1	1,6	2,7	2,7	16560	4,85	27600	8,09	31000	9,09	832	1838	2647
	7	7	7	15	36	1,6	1,6	1,6	3,4	16560	4,85	27600	8,09	31000	9,09	832	1838	2647
	9	9	9	9	36	2,0	2,0	2,0	2,0	16560	4,85	27600	8,09	31000	9,09	832	1838	2647
	5	5	9	18	37	1,1	1,1	2,0	3,9	16560	4,85	27600	8,09	31000	9,09	832	1838	2647
	5	5	12	15	37	1,1	1,1	2,6	3,3	16560	4,85	27600	8,09	31000	9,09	832	1838	2647
	5	7	7	18	37	1,1	1,5	1,5	3,9	16560	4,85	27600	8,09	31000	9,09	832	1838	2647
	7	9	9	12	37	1,5	2,0	2,0	2,6	16560	4,85	27600	8,09	31000	9,09	832	1838	2647
	5	9	9	15	38	1,1	1,9	1,9	3,2	16560	4,85	27600	8,09	31000	9,09	832	1838	2647
	7	7	9	15	38	1,5	1,5	1,9	3,2	16560	4,85	27600	8,09	31000	9,09	832	1838	2647
	7	7	12	12	38	1,5	1,5	2,6	2,6	16560	4,85	27600	8,09	31000	9,09	832	1838	2647
5	5	5	24	39	1,0	1,0	1,0	5,0	16560	4,85	27600	8,09	31000	9,09	832	1838	2647	
5	7	9	18	39	1,0	1,5	1,9	3,7	16560	4,85	27600	8,09	31000	9,09	832	1838	2647	
5	7	12	15	39	1,0	1,5	2,5	3,1	16560	4,85	27600	8,09	31000	9,09	832	1838	2647	
9	9	9	12	39	1,9	1,9	1,9	2,5	16560	4,85	27600	8,09	31000	9,09	832	1838	2647	
7	7	7	18	39	1,5	1,5	1,5	3,7	16560	4,85	27600	8,09	31000	9,09	832	1838	2647	

Note :

1. Refroidissement : intérieur 27°C BS / 19°BH ; extérieur 35°C BS / 24°C BH
2. Chauffage : intérieur 20°C BS / 15°BH ; extérieur 7°C BS / 6°C BH
3. La capacité totale d'une unité intérieure connectée est de 21kBtu/h
4. Au moins 2 unités intérieures doivent être raccordées

TABLEAUX DE COMBINAISON

Groupe extérieur Multi-Split R32 - MU4R27

MU4R27

Unité en fonctionnement	Combinaison (kBtu/h)					Froid												
						Puissance nominale (kW)				Capacité totale						Puissance absorbée (W)		
	Unit-A	Unit-B	Unit-C	Unit-D	Total	Unit-A	Unit-B	Unit-C	Unit-D	Min		Nom		Max		Min	Nom	Max
										Btu/h	kW	Btu/h	kW	Btu/h	kW			
1 Unité	5	-	-	-	5	1,5	-	-	-	4500	1,32	5000	1,47	6000	1,76	416	418	612
	7	-	-	-	7	2,1	-	-	-	4800	1,41	7000	2,05	8400	2,46	416	494	663
	9	-	-	-	9	2,6	-	-	-	5400	1,58	9000	2,64	10800	3,17	416	617	861
	12	-	-	-	12	3,5	-	-	-	7200	2,11	12000	3,52	14400	4,22	494	846	1153
	15	-	-	-	15	4,2	-	-	-	8520	2,5	14200	4,16	17040	4,99	592	1029	1395
	18	-	-	-	18	5,3	-	-	-	10800	3,17	18000	5,28	21600	6,33	769	1328	1804
	24	-	-	-	24	7,0	-	-	-	14400	4,22	24000	7,03	25500	7,47	1029	1815	2536
2 Unités	5	5	-	-	10	1,5	1,5	-	-	6000	1,76	10000	2,93	12000	3,52	378	623	853
	5	7	-	-	12	1,5	2,1	-	-	7200	2,11	12000	3,52	14400	4,22	444	761	1038
	5	9	-	-	14	1,5	2,6	-	-	8400	2,46	14000	4,1	16800	4,92	533	903	1228
	7	7	-	-	14	2,1	2,1	-	-	8400	2,46	14000	4,1	16800	4,92	533	903	1228
	7	9	-	-	16	2,1	2,6	-	-	9600	2,81	16000	4,69	19200	5,63	601	1047	1423
	5	12	-	-	17	1,5	3,5	-	-	10200	2,99	17000	4,98	20400	5,98	646	1121	1537
	9	9	-	-	18	2,6	2,6	-	-	10800	3,17	18000	5,28	21600	6,33	692	1195	1623
	7	12	-	-	19	2,1	3,5	-	-	11400	3,34	19000	5,57	22800	6,68	715	1270	1740
	5	15	-	-	20	1,5	4,4	-	-	12000	3,52	20000	5,86	24000	7,03	761	1347	1829
	9	12	-	-	21	2,6	3,5	-	-	12600	3,69	21000	6,15	25200	7,39	808	1423	2012
	7	15	-	-	22	2,1	4,4	-	-	13200	3,87	22000	6,45	26400	7,74	855	1475	2154
	5	18	-	-	23	1,5	5,3	-	-	13800	4,04	23000	6,74	27600	8,09	879	1554	2351
	9	15	-	-	24	2,6	4,4	-	-	14400	4,22	24000	7,03	28800	8,44	927	1633	2505
	12	12	-	-	24	3,5	3,5	-	-	14400	4,22	24000	7,03	28800	8,44	927	1633	2505
	7	18	-	-	25	2,1	5,3	-	-	15000	4,4	25000	7,33	30000	8,79	975	1755	2721
	9	18	-	-	27	2,6	5,3	-	-	16200	4,75	27000	7,91	31050	9,1	1047	2011	2891
	12	15	-	-	27	3,5	4,4	-	-	16200	4,75	27000	7,91	31050	9,1	1047	2011	2891
	5	24	-	-	29	1,4	6,5	-	-	16200	4,75	27000	7,91	31050	9,1	1047	2011	2891
	12	18	-	-	30	3,2	4,7	-	-	16200	4,75	27000	7,91	31050	9,1	1047	2011	2891
	15	15	-	-	30	4,0	4,0	-	-	16200	4,75	27000	7,91	31050	9,1	1047	2011	2891
	7	24	-	-	31	1,8	6,1	-	-	16200	4,75	27000	7,91	31050	9,1	1047	2011	2891
9	24	-	-	33	2,2	5,8	-	-	16200	4,75	27000	7,91	31050	9,1	1047	2011	2891	
15	18	-	-	33	3,6	4,3	-	-	16200	4,75	27000	7,91	31050	9,1	1047	2011	2891	
18	18	-	-	36	4,0	4,0	-	-	16200	4,75	27000	7,91	31050	9,1	1047	2011	2891	
12	24	-	-	36	2,6	5,3	-	-	16200	4,75	27000	7,91	31050	9,1	1047	2011	2891	
15	24	-	-	39	3,0	4,9	-	-	16200	4,75	27000	7,91	31050	9,1	1047	2011	2891	
3 Unités	5	5	5	-	15	1,5	1,5	1,5	-	9000	2,64	15000	4,4	18000	5,28	522	916	1258
	5	5	7	-	17	1,5	1,5	2,1	-	10200	2,99	17000	4,98	20400	5,98	607	1054	1445
	5	5	9	-	19	1,5	1,5	2,6	-	11400	3,34	19000	5,57	22800	6,68	672	1194	1636
	5	7	7	-	19	1,5	2,1	2,1	-	11400	3,34	19000	5,57	22800	6,68	672	1194	1636
	5	7	9	-	21	1,5	2,1	2,6	-	12600	3,69	21000	6,15	25200	7,39	760	1338	1891
	7	7	7	-	21	2,1	2,1	2,1	-	12600	3,69	21000	6,15	25200	7,39	760	1338	1891
	5	5	12	-	22	1,5	1,5	3,5	-	13200	3,87	22000	6,45	26400	7,74	804	1387	2025
	5	9	9	-	23	1,5	2,6	2,6	-	13800	4,04	23000	6,74	27600	8,09	826	1461	2219
	7	7	9	-	23	2,1	2,1	2,6	-	13800	4,04	23000	6,74	27600	8,09	826	1461	2219
	5	7	12	-	24	1,5	2,1	3,5	-	14400	4,22	24000	7,03	28800	8,44	871	1535	2379
	5	5	15	-	25	1,5	1,5	4,4	-	15000	4,4	25000	7,33	30000	8,79	916	1650	2605
	7	9	9	-	25	2,1	2,6	2,6	-	15000	4,4	25000	7,33	30000	8,79	916	1650	2605
	5	9	12	-	26	1,5	2,6	3,5	-	15600	4,57	26000	7,62	31200	9,14	962	1767	2784
	7	7	12	-	26	2,1	2,1	3,5	-	15600	4,57	26000	7,62	31200	9,14	962	1767	2784
	5	7	15	-	27	1,5	2,1	4,4	-	16200	4,75	27000	7,91	31050	9,1	984	1890	2784
	9	9	9	-	27	2,6	2,6	2,6	-	16200	4,75	27000	7,91	31050	9,1	984	1890	2784
	7	9	12	-	28	2,0	2,5	3,4	-	16200	4,75	27000	7,91	31050	9,1	984	1890	2784
	5	5	18	-	28	1,4	1,4	5,1	-	16200	4,75	27000	7,91	31050	9,1	984	1890	2784
	5	9	15	-	29	1,4	2,5	4,1	-	16200	4,75	27000	7,91	31050	9,1	984	1890	2784
	5	12	12	-	29	1,4	3,3	3,3	-	16200	4,75	27000	7,91	31050	9,1	984	1890	2784
	7	7	15	-	29	1,9	1,9	4,1	-	16200	4,75	27000	7,91	31050	9,1	984	1890	2784
	5	7	18	-	30	1,3	1,8	4,7	-	16200	4,75	27000	7,91	31050	9,1	984	1890	2784
	9	9	12	-	30	2,4	2,4	3,2	-	16200	4,75	27000	7,91	31050	9,1	984	1890	2784
	7	9	15	-	31	1,8	2,3	3,8	-	16200	4,75	27000	7,91	31050	9,1	984	1890	2784
	7	12	12	-	31	1,8	3,1	3,1	-	16200	4,75	27000	7,91	31050	9,1	984	1890	2784
	5	12	15	-	32	1,2	3,0	3,7	-	16200	4,75	27000	7,91	31050	9,1	984	1890	2784
	5	9	18	-	32	1,2	2,2	4,5	-	16200	4,75	27000	7,91	31050	9,1	984	1890	2784
	7	7	18	-	32	1,7	1,7	4,5	-	16200	4,75	27000	7,91	31050	9,1	984	1890	2784
	9	9	15	-	33	2,2	2,2	3,6	-	16200	4,75	27000	7,91	31050	9,1	984	1890	2784
	9	12	12	-	33	2,2	2,9	2,9	-	16200	4,75	27000	7,91	31050	9,1	984	1890	2784
	7	9	18	-	34	1,6	2,1	4,2	-	16200	4,75	27000	7,91	31050	9,1	984	1890	2784
	7	12	15	-	34	1,6	2,8	3,5	-	16200	4,75	27000	7,91	31050	9,1	984	1890	2784
	5	5	24	-	34	1,2	1,2	5,6	-	16200	4,75	27000	7,91	31050	9,1	984	1890	2784
	5	12	18	-	35	1,1	2,7	4,1	-	16200	4,75	27000	7,91	31050	9,1	984	1890	2784
	5	15	15	-	35	1,1	3,4	3,4	-	16200	4,75	27000	7,91	31050	9,1	984	1890	2784
	5	7	24	-	36	1,1	1,5	5,3	-	16200	4,75	27000	7,91	31050	9,1	984	1890	2784
	9	12	15	-	36	2,0	2,6	3,3	-	16200	4,75	27000	7,91	31050	9,1	984	1890	2784
	12	12	12	-	36	2,6	2,6	2,6	-	16200	4,75	27000	7,91	31050	9,1	984	1890	2784
	9	9	18	-	36	2,0	2,0	4,0	-	16200	4,75	27000	7,91	31050	9,1	984	1890	2784
	7	12	18	-	37	1,5	2,6	3,8	-	16200	4,75	27000	7,91	31050	9,1	984	1890	2784
	7	15	15	-	37	1,5	3,2	3,2	-	16200	4,75	27000	7,91	31050	9,1	984	1890	2784
5	9	24	-	38	1,0	1,9	5,0	-	16200	4,75	27000	7,91	31050	9,1	984	1890	2784	
5	15	18	-	38	1,0	3,1	3,7	-	16200	4,75	27000	7,91	31050	9,1	984	1890	2784	
7	7	24	-	38	1,5	1,5	5,0	-	16200	4,75	27000	7,91	31050	9,1	984	1890	2784	
9	12	18	-	39	1,8	2,4	3,7	-	16200	4,75	27000	7,91	31050	9,1	984	1890	2784	
9	15	15	-	39	1,8	3,0	3,0	-	16200	4,75	27000	7,91	31050	9,1	984	1890	2784	
12	12	15	-	39	2,4	2,4	3,0	-	16200	4								

TABLEAUX DE COMBINAISON

Groupe extérieur Multi-Split R32 - MU4R27

MU4R27

Unité en fonctionnement	Combinaison (kBtu/h)					Froid														
						Puissance nominale (kW)				Capacité totale						Puissance absorbée (W)				
	Unit-A	Unit-B	Unit-C	Unit-D	Total	Unit-A	Unit-B	Unit-C	Unit-D	Min		Nom		Max		Min	Nom	Max		
										Btu/h	kW	Btu/h	kW	Btu/h	kW	Btu/h	kW			
4 Unités	5	5	5	5	20	1,5	1,5	1,5	1,5	12000	3,52	20000	5,86	24000	7,03	680	1202	1633		
	5	5	5	7	22	1,5	1,5	1,5	2,1	13200	3,87	22000	6,45	26400	7,74	764	1317	1923		
	5	5	5	9	24	1,5	1,5	1,5	2,6	14400	4,22	24000	7,03	28800	8,44	827	1458	2215		
	5	5	7	7	24	1,5	1,5	2,1	2,1	14400	4,22	24000	7,03	28800	8,44	827	1458	2215		
	5	5	7	9	26	1,5	1,5	2,1	2,6	15600	4,57	26000	7,62	31200	9,14	913	1679	2520		
	5	7	7	7	26	1,5	2,1	2,1	2,1	15600	4,57	26000	7,62	31200	9,14	913	1679	2520		
	5	5	5	12	27	1,5	1,5	1,5	3,5	16200	4,75	27000	7,91	32400	9,5	935	1795	2706		
	5	5	9	9	28	1,4	1,4	2,5	2,5	16200	4,75	27000	7,91	32400	9,5	935	1795	2706		
	5	7	7	9	28	1,4	2,0	2,0	2,5	16200	4,75	27000	7,91	32400	9,5	935	1795	2706		
	7	7	7	7	28	2,0	2,0	2,0	2,0	16200	4,75	27000	7,91	32400	9,5	935	1795	2706		
	5	5	7	12	29	1,4	1,4	1,9	3,3	16200	4,75	27000	7,91	32400	9,5	935	1795	2706		
	5	5	5	15	30	1,3	1,3	1,3	4,0	16200	4,75	27000	7,91	32400	9,5	935	1795	2706		
	5	7	9	9	30	1,3	1,8	2,4	2,4	16200	4,75	27000	7,91	32400	9,5	935	1795	2706		
	7	7	7	9	30	1,8	1,8	1,8	2,4	16200	4,75	27000	7,91	32400	9,5	935	1795	2706		
	5	5	9	12	31	1,3	1,3	2,3	3,1	16200	4,75	27000	7,91	32400	9,5	935	1795	2706		
	5	7	7	12	31	1,3	1,8	1,8	3,1	16200	4,75	27000	7,91	32400	9,5	935	1795	2706		
	5	5	7	15	32	1,2	1,2	1,7	3,7	16200	4,75	27000	7,91	32400	9,5	935	1795	2706		
	7	7	9	9	32	1,7	1,7	2,2	2,2	16200	4,75	27000	7,91	32400	9,5	935	1795	2706		
	5	9	9	9	32	1,2	2,2	2,2	2,2	16200	4,75	27000	7,91	32400	9,5	935	1795	2706		
	5	5	5	18	33	1,2	1,2	1,2	4,3	16200	4,75	27000	7,91	32400	9,5	935	1795	2706		
	5	7	9	12	33	1,2	1,7	2,2	2,9	16200	4,75	27000	7,91	32400	9,5	935	1795	2706		
	7	7	7	12	33	1,7	1,7	1,7	2,9	16200	4,75	27000	7,91	32400	9,5	935	1795	2706		
	5	5	9	15	34	1,2	1,2	2,1	3,5	16200	4,75	27000	7,91	32400	9,5	935	1795	2706		
	5	5	12	12	34	1,2	1,2	2,8	2,8	16200	4,75	27000	7,91	32400	9,5	935	1795	2706		
	5	7	7	15	34	1,2	1,6	1,6	3,5	16200	4,75	27000	7,91	32400	9,5	935	1795	2706		
	7	9	9	9	34	1,6	2,1	2,1	2,1	16200	4,75	27000	7,91	32400	9,5	935	1795	2706		
	5	5	7	18	35	1,1	1,1	1,6	4,1	16200	4,75	27000	7,91	32400	9,5	935	1795	2706		
	5	9	9	12	35	1,1	2,0	2,0	2,7	16200	4,75	27000	7,91	32400	9,5	935	1795	2706		
	7	7	9	12	35	1,6	1,6	2,0	2,7	16200	4,75	27000	7,91	32400	9,5	935	1795	2706		
	5	7	9	15	36	1,1	1,5	2,0	3,3	16200	4,75	27000	7,91	32400	9,5	935	1795	2706		
	5	7	12	12	36	1,1	1,5	2,6	2,6	16200	4,75	27000	7,91	32400	9,5	935	1795	2706		
	7	7	7	15	36	1,5	1,5	1,5	3,3	16200	4,75	27000	7,91	32400	9,5	935	1795	2706		
	9	9	9	9	36	2,0	2,0	2,0	2,0	16200	4,75	27000	7,91	32400	9,5	935	1795	2706		
	5	5	9	18	37	1,1	1,1	1,9	3,8	16200	4,75	27000	7,91	32400	9,5	935	1795	2706		
	5	5	12	15	37	1,1	1,1	2,6	3,2	16200	4,75	27000	7,91	32400	9,5	935	1795	2706		
	5	7	7	18	37	1,1	1,5	1,5	3,8	16200	4,75	27000	7,91	32400	9,5	935	1795	2706		
	7	9	9	12	37	1,5	1,9	1,9	2,6	16200	4,75	27000	7,91	32400	9,5	935	1795	2706		
	5	9	9	15	38	1,0	1,9	1,9	3,1	16200	4,75	27000	7,91	32400	9,5	935	1795	2706		
	7	7	9	15	38	1,5	1,5	1,9	3,1	16200	4,75	27000	7,91	32400	9,5	935	1795	2706		
	7	7	12	12	38	1,5	1,5	2,5	2,5	16200	4,75	27000	7,91	32400	9,5	935	1795	2706		
	5	5	5	24	39	1,0	1,0	1,0	4,9	16200	4,75	27000	7,91	32400	9,5	935	1795	2706		
5	7	9	18	39	1,0	1,4	1,8	3,7	16200	4,75	27000	7,91	32400	9,5	935	1795	2706			
5	7	12	15	39	1,0	1,4	2,4	3,0	16200	4,75	27000	7,91	32400	9,5	935	1795	2706			
9	9	9	12	39	1,8	1,8	1,8	2,4	16200	4,75	27000	7,91	32400	9,5	935	1795	2706			
7	7	7	18	39	1,4	1,4	1,4	3,7	16200	4,75	27000	7,91	32400	9,5	935	1795	2706			
7	9	9	15	40	1,4	1,8	1,8	3,0	16200	4,75	27000	7,91	32400	9,5	935	1795	2706			
7	9	12	12	40	1,4	1,8	2,4	2,4	16200	4,75	27000	7,91	32400	9,5	935	1795	2706			
5	5	7	24	41	1,0	1,0	1,4	4,6	16200	4,75	27000	7,91	32400	9,5	935	1795	2706			
5	9	12	15	41	1,0	1,7	2,3	2,9	16200	4,75	27000	7,91	32400	9,5	935	1795	2706			
5	12	12	12	41	1,0	2,3	2,3	2,3	16200	4,75	27000	7,91	32400	9,5	935	1795	2706			
7	7	12	15	41	1,4	1,4	2,3	2,9	16200	4,75	27000	7,91	32400	9,5	935	1795	2706			
7	7	9	18	41	1,4	1,4	1,7	3,5	16200	4,75	27000	7,91	32400	9,5	935	1795	2706			

Note :

1. Refroidissement : intérieur 27°C BS / 19°BH ; extérieur 35°C BS / 24°C BH

2. Chauffage : intérieur 20°C BS / 15°BH ; extérieur 7°C BS / 6°C BH

3. La capacité totale d'une unité intérieure connectée est de 21kBtu/h

4. Au moins 2 unités intérieures doivent être raccordées

TABLEAUX DE COMBINAISON

Groupe extérieur Multi-Split R32 - MU4R27

MU4R27

Unité en fonctionnement	Combinaison (kBtu/h)					Chaud															
						Puissance nominale (kW)				Capacité totale						Puissance absorbée (W)					
	Unit-A	Unit-B	Unit-C	Unit-D	Total	Unit-A	Unit-B	Unit-C	Unit-D	Min		Nom		Max		Min	Nom	Max			
										Btu/h	kW	Btu/h	kW	Btu/h	kW	Btu/h	kW	Btu/h	kW	Btu/h	kW
1 Unité	5	-	-	-	5	1,6	-	-	-	5000	1,47	5500	1,61	6325	1,85	610	610	714			
	7	-	-	-	7	2,5	-	-	-	5400	1,58	8400	2,46	9660	2,83	610	636	825			
	9	-	-	-	9	3,2	-	-	-	6480	1,9	10800	3,17	12420	3,64	610	826	1077			
	12	-	-	-	12	3,9	-	-	-	7920	2,32	13200	3,87	15180	4,45	583	1021	1338			
	15	-	-	-	15	4,8	-	-	-	9900	2,9	16500	4,84	18975	5,56	744	1279	1744			
	18	-	-	-	18	5,8	-	-	-	11880	3,48	19800	5,8	22770	6,67	909	1577	2133			
	24	-	-	-	24	7,4	-	-	-	15240	4,47	25400	7,44	26670	7,82	1192	2077	2538			
2 Unités	5	5	-	-	10	1,8	1,8	-	-	7200	2,11	12000	3,52	14400	4,22	451	773	1081			
	5	7	-	-	12	1,8	2,5	-	-	8640	2,53	14400	4,22	17280	5,06	541	940	1337			
	5	9	-	-	14	1,8	3,2	-	-	10080	2,95	16800	4,92	20160	5,91	656	1112	1571			
	7	7	-	-	14	2,5	2,5	-	-	10080	2,95	16800	4,92	20160	5,91	656	1112	1571			
	7	9	-	-	16	2,5	3,2	-	-	11520	3,38	19200	5,63	23040	6,75	749	1289	1844			
	5	12	-	-	17	1,8	4,2	-	-	12240	3,59	20400	5,98	24480	7,17	796	1392	1968			
	9	9	-	-	18	3,2	3,2	-	-	12960	3,8	21600	6,33	25920	7,6	844	1471	2094			
	7	12	-	-	19	2,5	4,2	-	-	13680	4,01	22800	6,68	27360	8,02	892	1577	2222			
	5	15	-	-	20	1,8	5,3	-	-	14400	4,22	24000	7,03	28800	8,44	940	1657	2352			
	9	12	-	-	21	3,2	4,2	-	-	15120	4,43	25200	7,39	30240	8,86	989	1766	2568			
	7	15	-	-	22	2,5	5,3	-	-	15840	4,64	26400	7,74	31680	9,28	1038	1848	2811			
	5	18	-	-	23	1,8	6,3	-	-	16560	4,85	27600	8,09	33120	9,71	1112	1960	3127			
	9	15	-	-	24	3,2	5,3	-	-	17280	5,06	28800	8,44	34100	9,99	1100	2045	3384			
	12	12	-	-	24	4,2	4,2	-	-	17280	5,06	28800	8,44	34100	9,99	1100	2045	3384			
	7	18	-	-	25	2,5	6,3	-	-	18000	5,28	30000	8,79	34100	9,99	1147	2194	3384			
	9	18	-	-	27	3,0	6,1	-	-	18600	5,45	31000	9,09	34100	9,99	1194	2157	3384			
	12	15	-	-	27	4,0	5,0	-	-	18600	5,45	31000	9,09	34100	9,99	1194	2157	3384			
	5	24	-	-	29	1,6	7,5	-	-	18600	5,45	31000	9,09	34100	9,99	1194	2157	3384			
	12	18	-	-	30	3,6	5,5	-	-	18600	5,45	31000	9,09	34100	9,99	1194	2157	3384			
	15	15	-	-	30	4,5	4,5	-	-	18600	5,45	31000	9,09	34100	9,99	1194	2157	3384			
	7	24	-	-	31	2,1	7,0	-	-	18600	5,45	31000	9,09	34100	9,99	1194	2157	3384			
	9	24	-	-	33	2,5	6,6	-	-	18600	5,45	31000	9,09	34100	9,99	1194	2157	3384			
	15	18	-	-	33	4,1	5,0	-	-	18600	5,45	31000	9,09	34100	9,99	1194	2157	3384			
	18	18	-	-	36	4,5	4,5	-	-	18600	5,45	31000	9,09	34100	9,99	1194	2157	3384			
12	24	-	-	36	3,0	6,1	-	-	18600	5,45	31000	9,09	34100	9,99	1194	2157	3384				
15	24	-	-	39	3,5	5,6	-	-	18600	5,45	31000	9,09	34100	9,99	1194	2157	3384				
3 Unités	5	5	5	-	15	1,8	1,8	1,8	-	10800	3,17	18000	5,28	21600	6,33	660	1140	1590			
	5	5	7	-	17	1,8	1,8	2,5	-	12240	3,59	20400	5,98	24480	7,17	748	1309	1850			
	5	5	9	-	19	1,8	1,8	3,2	-	13680	4,01	22800	6,68	27360	8,02	838	1482	2089			
	5	7	7	-	19	1,8	2,5	2,5	-	13680	4,01	22800	6,68	27360	8,02	838	1482	2089			
	5	7	9	-	21	1,8	2,5	3,2	-	15120	4,43	25200	7,39	30240	8,86	930	1660	2414			
	7	7	7	-	21	2,5	2,5	2,5	-	15120	4,43	25200	7,39	30240	8,86	930	1660	2414			
	5	5	12	-	22	1,8	1,8	4,2	-	15840	4,64	26400	7,74	31680	9,28	976	1738	2590			
	5	9	9	-	23	1,8	3,2	3,2	-	16560	4,85	27600	8,09	33120	9,71	1046	1842	2767			
	7	7	9	-	23	2,5	2,5	3,2	-	16560	4,85	27600	8,09	33120	9,71	1046	1842	2767			
	5	7	12	-	24	1,8	2,5	4,2	-	17280	5,06	28800	8,44	34560	10,13	1093	1922	2951			
	5	5	15	-	25	1,8	1,8	5,3	-	18000	5,28	30000	8,79	34720	10,18	1140	2063	2998			
	7	9	9	-	25	2,5	3,2	3,2	-	18000	5,28	30000	8,79	34720	10,18	1140	2063	2998			
	5	9	12	-	26	1,8	3,2	4,2	-	18720	5,49	31200	9,14	34720	10,18	1188	2177	2998			
	7	7	12	-	26	2,5	2,5	4,2	-	18720	5,49	31200	9,14	34720	10,18	1188	2177	2998			
	5	7	15	-	27	1,7	2,4	5,0	-	18600	5,45	31000	9,09	34720	10,18	1188	2177	2998			
	9	9	9	-	27	3,0	3,0	3,0	-	18600	5,45	31000	9,09	34720	10,18	1188	2177	2998			
	7	9	12	-	28	2,3	2,9	3,9	-	18600	5,45	31000	9,09	34720	10,18	1188	2177	2998			
	5	5	18	-	28	1,6	1,6	5,8	-	18600	5,45	31000	9,09	34720	10,18	1188	2177	2998			
	5	9	15	-	29	1,6	2,8	4,7	-	18600	5,45	31000	9,09	34720	10,18	1188	2177	2998			
	5	12	12	-	29	1,6	3,8	3,8	-	18600	5,45	31000	9,09	34720	10,18	1188	2177	2998			
	7	7	15	-	29	2,2	2,2	4,7	-	18600	5,45	31000	9,09	34720	10,18	1188	2177	2998			
	5	7	18	-	30	1,5	2,1	5,5	-	18600	5,45	31000	9,09	34720	10,18	1188	2177	2998			
	9	9	12	-	30	2,7	2,7	3,6	-	18600	5,45	31000	9,09	34720	10,18	1188	2177	2998			
	7	9	15	-	31	2,1	2,6	4,4	-	18600	5,45	31000	9,09	34720	10,18	1188	2177	2998			
	7	12	12	-	31	2,1	3,5	3,5	-	18600	5,45	31000	9,09	34720	10,18	1188	2177	2998			
	5	12	15	-	32	1,4	3,4	4,3	-	18600	5,45	31000	9,09	34720	10,18	1188	2177	2998			
	5	9	18	-	32	1,4	2,6	5,1	-	18600	5,45	31000	9,09	34720	10,18	1188	2177	2998			
	7	7	18	-	32	2,0	2,0	5,1	-	18600	5,45	31000	9,09	34720	10,18	1188	2177	2998			
	9	9	15	-	33	2,5	2,5	4,1	-	18600	5,45	31000	9,09	34720	10,18	1188	2177	2998			
	9	12	12	-	33	2,5	3,3	3,3	-	18600	5,45	31000	9,09	34720	10,18	1188	2177	2998			
	7	9	18	-	34	1,9	2,4	4,8	-	18600	5,45	31000	9,09	34720	10,18	1188	2177	2998			
	7	12	15	-	34	1,9	3,2	4,0	-	18600	5,45	31000	9,09	34720	10,18	1188	2177	2998			
	5	5	24	-	34	1,3	1,3	6,4	-	18600	5,45	31000	9,09	34720	10,18	1188	2177	2998			
	5	12	18	-	35	1,3	3,1	4,7	-	18600	5,45	31000	9,09	34720	10,18	1188	2177	2998			
	5	15	15	-	35	1,3	3,9	3,9	-	18600	5,45	31000	9,09	34720	10,18	1188	2177	2998			
	5	7	24	-	36	1,3	1,8	6,1	-	18600	5,45	31000	9,09	34720	10,18	1188	2177	2998			
	9	12	15	-	36	2,3	3,0	3,8	-	18600	5,45	31000	9,09	34720	10,18	1188	2177	2998			
	12	12	12	-	36	3,0	3,0	3,0	-	18600	5,45	31000	9,09	34720	10,18	1188	2177	2998			
	9	9	18	-	36	2,3	2,3	4,5	-	18600	5,45	31000	9,09	34720	10,18	1188	2177	2998			
	7	12	18	-	37	1,7	2,9	4,4	-	18600	5,45	31000	9,09	34720	10,18	1188	2177	2998			
	7	15	15	-	37	1,7	3,7	3,7	-	18600	5,45	31000	9,09	34720	10,18	1188	2177	2998			
	5	9	24	-	38	1,2	2,2	5,7	-	18600	5,45	31000	9,09	34720	10,18	1188	2177	2998			
	5	15	18	-	38	1,2	3,6	4,3	-	18600	5,45	31000	9,09	34720	10,18	1188	2177	2998			
	7	7	24	-	38	1,7	1,7	5,7	-	18600	5,45	31000	9,09	34720	10,18	1188	2177	2998			
	9	12	18	-	39	2,1	2,8	4,2	-	18600	5,45	31000	9,09	34720	10,18	1188	2177	2998			
	9	15	15	-	39	2,1	3,5	3,5	-	18600	5,45	31000	9,09	34720	10,18	1188	2177	2998			
	12	12	15	-	39	2,8	2,8	3,5	-	18600	5,45	31000	9,09	34720	10,18	1188	2				

TABLEAUX DE COMBINAISON

Groupe extérieur Multi-Split R32 - MU4R27

MU4R27

Unité en fonctionnement	Combinaison (kBtu/h)					Chaud														
						Puissance nominale (kW)				Capacité totale						Puissance absorbée (W)				
	Unit-A	Unit-B	Unit-C	Unit-D	Total	Unit-A	Unit-B	Unit-C	Unit-D	Min		Nom		Max		Min	Nom	Max		
										Btu/h	kW	Btu/h	kW	Btu/h	kW	Btu/h	kW			
4 Unités	5	5	5	5	20	1,8	1,8	1,8	1,8	14400	4,22	24000	7,03	28800	8,44	840	1480	2100		
	5	5	5	7	22	1,8	1,8	1,8	2,5	15840	4,64	26400	7,74	31680	9,28	927	1651	2470		
	5	5	5	9	24	1,8	1,8	1,8	3,2	17280	5,06	28800	8,44	34560	10,13	1038	1826	2861		
	5	5	7	7	24	1,8	1,8	2,5	2,5	17280	5,06	28800	8,44	34560	10,13	1038	1826	2861		
	5	5	7	9	26	1,7	1,7	2,4	3,0	18000	5,28	30000	8,79	36000	10,55	1083	1960	3125		
	5	7	7	7	26	1,7	2,4	2,4	2,4	18000	5,28	30000	8,79	36000	10,55	1083	1960	3125		
	5	5	5	12	27	1,7	1,7	1,7	4,0	18600	5,45	31000	9,09	36000	10,55	1128	2068	3125		
	5	5	9	9	28	1,6	1,6	2,9	2,9	18600	5,45	31000	9,09	36000	10,55	1128	2068	3125		
	5	7	7	9	28	1,6	2,3	2,3	2,9	18600	5,45	31000	9,09	36000	10,55	1128	2068	3125		
	7	7	7	7	28	2,3	2,3	2,3	2,3	18600	5,45	31000	9,09	36000	10,55	1128	2068	3125		
	5	5	7	12	29	1,6	1,6	2,2	3,8	18600	5,45	31000	9,09	36000	10,55	1128	2068	3125		
	5	5	5	15	30	1,5	1,5	1,5	4,5	18600	5,45	31000	9,09	36000	10,55	1128	2068	3125		
	5	7	9	9	30	1,5	2,1	2,7	2,7	18600	5,45	31000	9,09	36000	10,55	1128	2068	3125		
	7	7	7	9	30	2,1	2,1	2,1	2,7	18600	5,45	31000	9,09	36000	10,55	1128	2068	3125		
	5	5	9	12	31	1,5	1,5	2,6	3,5	18600	5,45	31000	9,09	36000	10,55	1128	2068	3125		
	5	7	7	12	31	1,5	2,1	2,1	3,5	18600	5,45	31000	9,09	36000	10,55	1128	2068	3125		
	5	5	7	15	32	1,4	1,4	2,0	4,3	18600	5,45	31000	9,09	36000	10,55	1128	2068	3125		
	7	7	9	9	32	2,0	2,0	2,6	2,6	18600	5,45	31000	9,09	36000	10,55	1128	2068	3125		
	5	9	9	9	32	1,4	2,6	2,6	2,6	18600	5,45	31000	9,09	36000	10,55	1128	2068	3125		
	5	5	5	18	33	1,4	1,4	1,4	5,0	18600	5,45	31000	9,09	36000	10,55	1128	2068	3125		
	5	7	9	12	33	1,4	1,9	2,5	3,3	18600	5,45	31000	9,09	36000	10,55	1128	2068	3125		
	7	7	7	12	33	1,9	1,9	1,9	3,3	18600	5,45	31000	9,09	36000	10,55	1128	2068	3125		
	5	5	9	15	34	1,3	1,3	2,4	4,0	18600	5,45	31000	9,09	36000	10,55	1128	2068	3125		
	5	5	12	12	34	1,3	1,3	3,2	3,2	18600	5,45	31000	9,09	36000	10,55	1128	2068	3125		
	5	7	7	15	34	1,3	1,9	1,9	4,0	18600	5,45	31000	9,09	36000	10,55	1128	2068	3125		
	7	9	9	9	34	1,9	2,4	2,4	2,4	18600	5,45	31000	9,09	36000	10,55	1128	2068	3125		
	5	5	7	18	35	1,3	1,3	1,8	4,7	18600	5,45	31000	9,09	36000	10,55	1128	2068	3125		
	5	9	9	12	35	1,3	2,3	2,3	3,1	18600	5,45	31000	9,09	36000	10,55	1128	2068	3125		
	7	7	9	12	35	1,8	1,8	2,3	3,1	18600	5,45	31000	9,09	36000	10,55	1128	2068	3125		
	5	7	9	15	36	1,3	1,8	2,3	3,8	18600	5,45	31000	9,09	36000	10,55	1128	2068	3125		
	5	7	12	12	36	1,3	1,8	3,0	3,0	18600	5,45	31000	9,09	36000	10,55	1128	2068	3125		
	7	7	7	15	36	1,8	1,8	1,8	3,8	18600	5,45	31000	9,09	36000	10,55	1128	2068	3125		
	9	9	9	9	36	2,3	2,3	2,3	2,3	18600	5,45	31000	9,09	36000	10,55	1128	2068	3125		
	5	5	9	18	37	1,2	1,2	2,2	4,4	18600	5,45	31000	9,09	36000	10,55	1128	2068	3125		
	5	5	12	15	37	1,2	1,2	2,9	3,7	18600	5,45	31000	9,09	36000	10,55	1128	2068	3125		
	5	7	7	18	37	1,2	1,7	1,7	4,4	18600	5,45	31000	9,09	36000	10,55	1128	2068	3125		
	7	9	9	12	37	1,7	2,2	2,2	2,9	18600	5,45	31000	9,09	36000	10,55	1128	2068	3125		
	5	9	9	15	38	1,2	2,2	2,2	3,6	18600	5,45	31000	9,09	36000	10,55	1128	2068	3125		
	7	7	9	15	38	1,7	1,7	2,2	3,6	18600	5,45	31000	9,09	36000	10,55	1128	2068	3125		
	7	7	12	12	38	1,7	1,7	2,9	2,9	18600	5,45	31000	9,09	36000	10,55	1128	2068	3125		
	5	5	5	24	39	1,2	1,2	1,2	5,6	18600	5,45	31000	9,09	36000	10,55	1128	2068	3125		
5	7	9	18	39	1,2	1,6	2,1	4,2	18600	5,45	31000	9,09	36000	10,55	1128	2068	3125			
5	7	12	15	39	1,2	1,6	2,8	3,5	18600	5,45	31000	9,09	36000	10,55	1128	2068	3125			
9	9	9	12	39	2,1	2,1	2,1	2,8	18600	5,45	31000	9,09	36000	10,55	1128	2068	3125			
7	7	7	18	39	1,6	1,6	1,6	4,2	18600	5,45	31000	9,09	36000	10,55	1128	2068	3125			
7	9	9	15	40	1,6	2,0	2,0	3,4	18600	5,45	31000	9,09	36000	10,55	1128	2068	3125			
7	9	12	12	40	1,6	2,0	2,7	2,7	18600	5,45	31000	9,09	36000	10,55	1128	2068	3125			
5	5	7	24	41	1,1	1,1	1,6	5,3	18600	5,45	31000	9,09	36000	10,55	1128	2068	3125			
5	9	12	15	41	1,1	2,0	2,7	3,3	18600	5,45	31000	9,09	36000	10,55	1128	2068	3125			
5	12	12	12	41	1,1	2,7	2,7	2,7	18600	5,45	31000	9,09	36000	10,55	1128	2068	3125			
7	7	12	15	41	1,6	1,6	2,7	3,3	18600	5,45	31000	9,09	36000	10,55	1128	2068	3125			
7	7	9	18	41	1,6	1,6	2,0	4,0	18600	5,45	31000	9,09	36000	10,55	1128	2068	3125			

Note :

1. Refroidissement : intérieur 27°C BS / 19°BH ; extérieur 35°C BS / 24°C BH

2. Chauffage : intérieur 20°C BS / 15°BH ; extérieur 7°C BS / 6°C BH

3. La capacité totale d'une unité intérieure connectée est de 21kBtu/h

4. Au moins 2 unités intérieures doivent être raccordées

TABLEAUX DE COMBINAISON

Groupe extérieur Multi-Split R32 - MU5R30

MU5R30

Unité en fonctionnement	Combinaison (kBtu/h)					Froid														
						Puissance nominale (kW)					Capacité totale						Puissance absorbée (W)			
	Min		Nom		Max															
	Unit-A	Unit-B	Unit-C	Unit-D	Unit-E	Total	Unit-A	Unit-B	Unit-C	Unit-D	Unit-E	Btu/h	kW	Btu/h	kW	Btu/h	kW	Min	Nom	Max
1 Unité	5	-	-	-	-	5	1,5	-	-	-	-	4500	1,32	5000	1,47	6000	1,76	416	418	629
	7	-	-	-	-	7	2,1	-	-	-	-	4800	1,41	7000	2,05	8400	2,46	416	494	681
	9	-	-	-	-	9	2,6	-	-	-	-	5400	1,58	9000	2,64	10800	3,17	416	617	884
	12	-	-	-	-	12	3,5	-	-	-	-	7200	2,11	12000	3,52	14400	4,22	494	846	1184
	15	-	-	-	-	15	4,2	-	-	-	-	8520	2,5	14200	4,16	17040	4,99	592	1029	1432
	18	-	-	-	-	18	5,3	-	-	-	-	10800	3,17	18000	5,28	21600	6,33	769	1328	1852
	24	-	-	-	-	24	7,0	-	-	-	-	14400	4,22	24000	7,03	25500	7,47	1029	1815	2604
2 Unités	5	5	-	-	-	10	1,5	1,5	-	-	-	6000	1,76	10000	2,93	12000	3,52	378	623	876
	5	7	-	-	-	12	1,5	2,1	-	-	-	7200	2,11	12000	3,52	14400	4,22	444	761	1066
	5	9	-	-	-	14	1,5	2,6	-	-	-	8400	2,46	14000	4,1	16800	4,92	533	903	1261
	7	7	-	-	-	14	2,1	2,1	-	-	-	8400	2,46	14000	4,1	16800	4,92	533	903	1261
	7	9	-	-	-	16	2,1	2,6	-	-	-	9600	2,81	16000	4,69	19200	5,63	601	1047	1461
	5	12	-	-	-	17	1,5	3,5	-	-	-	10200	2,99	17000	4,98	20400	5,98	646	1121	1578
	9	9	-	-	-	18	2,6	2,6	-	-	-	10800	3,17	18000	5,28	21600	6,33	692	1195	1667
	7	12	-	-	-	19	2,1	3,5	-	-	-	11400	3,34	19000	5,57	22800	6,68	715	1270	1787
	5	15	-	-	-	20	1,5	4,4	-	-	-	12000	3,52	20000	5,86	24000	7,03	761	1347	1878
	9	12	-	-	-	21	2,6	3,5	-	-	-	12600	3,69	21000	6,15	25200	7,39	808	1423	2066
	7	15	-	-	-	22	2,1	4,4	-	-	-	13200	3,87	22000	6,45	26400	7,74	855	1475	2211
	5	18	-	-	-	23	1,5	5,3	-	-	-	13800	4,04	23000	6,74	27600	8,09	879	1554	2414
	9	15	-	-	-	24	2,6	4,4	-	-	-	14400	4,22	24000	7,03	28800	8,44	927	1633	2572
	12	12	-	-	-	24	3,5	3,5	-	-	-	14400	4,22	24000	7,03	28800	8,44	927	1633	2572
	7	18	-	-	-	25	2,1	5,3	-	-	-	15000	4,4	25000	7,33	30000	8,79	975	1755	2794
	9	18	-	-	-	27	2,6	5,3	-	-	-	16200	4,75	27000	7,91	32400	9,5	1047	2011	3213
	12	15	-	-	-	27	3,5	4,4	-	-	-	16200	4,75	27000	7,91	32400	9,5	1047	2011	3213
	5	24	-	-	-	29	1,5	7,0	-	-	-	17400	5,1	29000	8,5	33000	9,67	1145	2284	3341
	12	18	-	-	-	30	3,5	5,3	-	-	-	18000	5,28	30000	8,79	33000	9,67	1195	2429	3341
	15	15	-	-	-	30	4,4	4,4	-	-	-	18000	5,28	30000	8,79	33000	9,67	1195	2429	3341
	7	24	-	-	-	31	2,0	6,8	-	-	-	18000	5,28	30000	8,79	33000	9,67	1195	2429	3341
	9	24	-	-	-	33	2,4	6,4	-	-	-	18000	5,28	30000	8,79	33000	9,67	1195	2429	3341
	15	18	-	-	-	33	4,0	4,8	-	-	-	18000	5,28	30000	8,79	33000	9,67	1195	2429	3341
	18	18	-	-	-	36	4,4	4,4	-	-	-	18000	5,28	30000	8,79	33000	9,67	1195	2429	3341
12	24	-	-	-	36	2,9	5,9	-	-	-	18000	5,28	30000	8,79	33000	9,67	1195	2429	3341	
15	24	-	-	-	39	3,4	5,4	-	-	-	18000	5,28	30000	8,79	33000	9,67	1195	2429	3341	
18	24	-	-	-	42	3,8	5,0	-	-	-	18000	5,28	30000	8,79	33000	9,67	1195	2429	3341	
24	24	-	-	-	48	4,4	4,4	-	-	-	18000	5,28	30000	8,79	33000	9,67	1195	2429	3341	
3 Unités	5	5	5	-	-	15	1,5	1,5	1,5	-	-	9000	2,64	15000	4,4	18000	5,28	522	916	1292
	5	5	7	-	-	17	1,5	1,5	2,1	-	-	10200	2,99	17000	4,98	20400	5,98	607	1054	1483
	5	5	9	-	-	19	1,5	1,5	2,6	-	-	11400	3,34	19000	5,57	22800	6,68	672	1194	1680
	5	7	7	-	-	19	1,5	2,1	2,1	-	-	11400	3,34	19000	5,57	22800	6,68	672	1194	1680
	5	7	9	-	-	21	1,5	2,1	2,6	-	-	12600	3,69	21000	6,15	25200	7,39	760	1338	1942
	7	7	7	-	-	21	2,1	2,1	2,1	-	-	12600	3,69	21000	6,15	25200	7,39	760	1338	1942
	5	5	12	-	-	22	1,5	1,5	3,5	-	-	13200	3,87	22000	6,45	26400	7,74	804	1387	2079
	5	9	9	-	-	23	1,5	2,6	2,6	-	-	13800	4,04	23000	6,74	27600	8,09	826	1461	2278
	7	7	9	-	-	23	2,1	2,1	2,6	-	-	13800	4,04	23000	6,74	27600	8,09	826	1461	2278
	5	7	12	-	-	24	1,5	2,1	3,5	-	-	14400	4,22	24000	7,03	28800	8,44	871	1535	2442
	5	5	15	-	-	25	1,5	1,5	4,4	-	-	15000	4,4	25000	7,33	30000	8,79	916	1650	2674
	7	9	9	-	-	25	2,1	2,6	2,6	-	-	15000	4,4	25000	7,33	30000	8,79	916	1650	2674
	5	9	12	-	-	26	1,5	2,6	3,5	-	-	15600	4,57	26000	7,62	31200	9,14	962	1767	2859
	7	7	12	-	-	26	2,1	2,1	3,5	-	-	15600	4,57	26000	7,62	31200	9,14	962	1767	2859
	5	7	15	-	-	27	1,5	2,1	4,4	-	-	16200	4,75	27000	7,91	32400	9,5	984	1890	3120
	9	9	9	-	-	27	2,6	2,6	2,6	-	-	16200	4,75	27000	7,91	32400	9,5	984	1890	3120
	7	9	12	-	-	28	2,1	2,6	3,5	-	-	16800	4,92	28000	8,21	33600	9,85	1030	2028	3327
	5	5	18	-	-	28	1,5	1,5	5,3	-	-	16800	4,92	28000	8,21	33600	9,85	1030	2028	3327
	5	9	15	-	-	29	1,5	2,6	4,4	-	-	17400	5,1	29000	8,5	33600	9,85	1077	2173	3327
	5	12	12	-	-	29	1,5	3,5	3,5	-	-	17400	5,1	29000	8,5	33600	9,85	1077	2173	3327
	7	7	15	-	-	29	2,1	2,1	4,4	-	-	17400	5,1	29000	8,5	33600	9,85	1077	2173	3327
	5	7	18	-	-	30	1,5	2,1	5,3	-	-	18000	5,28	30000	8,79	33600	9,85	1123	2326	3327
	9	9	12	-	-	30	2,6	2,6	3,5	-	-	18000	5,28	30000	8,79	33600	9,85	1123	2326	3327
	7	9	15	-	-	31	2,0	2,6	4,3	-	-	18000	5,28	30000	8,79	33600	9,85	1123	2326	3327
	7	12	12	-	-	31	2,0	3,4	3,4	-	-	18000	5,28	30000	8,79	33600	9,85	1123	2326	3327
	5	12	15	-	-	32	1,4	3,3	4,1	-	-	18000	5,28	30000	8,79	33600	9,85	1123	2326	3327
	5	9	18	-	-	32	1,4	2,5	4,9	-	-	18000	5,28	30000	8,79	33600	9,85	1123	2326	3327
	7	7	18	-	-	32	1,9	1,9	4,9	-	-	18000	5,28	30000	8,79	33600	9,85	1123	2326	3327
	9	9	15	-	-	33	2,4	2,4	4,0	-	-	18000	5,28	30000	8,79	33600	9,85	1123	2326	3327
	9	12	12	-	-	33	2,4	3,2	3,2	-	-	18000	5,28	30000	8,79	33600	9,85	1123	2326	3327
	7	9	18	-	-	34	1,8	2,3	4,7	-	-	18000	5,28	30000	8,79	33600	9,85	1123	2326	3327
	7	12	15	-	-	34	1,8	3,1	3,9	-	-	18000	5,28	30000	8,79	33600	9,85	1123	2326	3327
	5	5	24	-	-	34	1,3	1,3	6,2	-	-	18000	5,28	30000	8,79	33600	9,85	1123	2326	3327
	5	12	18	-	-	35	1,3	3,0	4,5	-	-	18000	5,28	30000	8,79	33600	9,85	1123	2326	3327
	5	15	15	-	-	35	1,3	3,8	3,8	-	-	18000	5,28	30000	8,79	33600	9,85	1123	2326	3327
	5	7	24	-	-	36	1,2	1,7	5,9	-	-	18000	5,28	30000	8,79	33600	9,85	1123	2326	3327
	9	12	15	-	-	36	2,2	2,9	3,7	-	-	18000	5,28	30000	8,79	33600	9,85	1123	2326	3327
	12	12	12	-	-	36	2,9	2,9	2,9	-	-	18000	5,28	30000	8,79	33600	9,85	1123	2326	3327
	9	9	18	-	-	36	2,2	2,2	4,4	-	-	18000	5,28	30000	8,79	33600	9,85	1123	2326	3327
	7	12	18	-	-	37	1,7	2,9	4,3	-	-	18000	5,							

TABLEAUX DE COMBINAISON

Groupe extérieur Multi-Split R32 - MU5R30

MU5R30

Unité en fonctionnement	Combinaison (kBtu/h)						Froid													
							Puissance nominale (kW)					Capacité totale						Puissance absorbée (W)		
	Unit-A	Unit-B	Unit-C	Unit-D	Unit-E	Total	Unit-A	Unit-B	Unit-C	Unit-D	Unit-E	Btu/h	kW	Btu/h	kW	Btu/h	kW	Min	Nom	Max
3 Unités	7	18	18	-	-	43	1,4	3,7	3,7	-	-	18000	5,28	30000	8,79	33600	9,85	1123	2326	3327
	7	12	24	-	-	43	1,4	2,5	4,9	-	-	18000	5,28	30000	8,79	33600	9,85	1123	2326	3327
	5	15	24	-	-	44	1,0	3,0	4,8	-	-	18000	5,28	30000	8,79	33600	9,85	1123	2326	3327
	9	18	18	-	-	45	1,8	3,5	3,5	-	-	18000	5,28	30000	8,79	33600	9,85	1123	2326	3327
	9	12	24	-	-	45	1,8	2,3	4,7	-	-	18000	5,28	30000	8,79	33600	9,85	1123	2326	3327
	12	15	18	-	-	45	2,3	2,9	3,5	-	-	18000	5,28	30000	8,79	33600	9,85	1123	2326	3327
	15	15	15	-	-	45	2,9	2,9	2,9	-	-	18000	5,28	30000	8,79	33600	9,85	1123	2326	3327
	7	15	24	-	-	46	1,3	2,9	4,6	-	-	18000	5,28	30000	8,79	33600	9,85	1123	2326	3327
	5	18	24	-	-	47	0,9	3,4	4,5	-	-	18000	5,28	30000	8,79	33600	9,85	1123	2326	3327
	9	15	24	-	-	48	1,6	2,7	4,4	-	-	18000	5,28	30000	8,79	33600	9,85	1123	2326	3327
	12	18	18	-	-	48	2,2	3,3	3,3	-	-	18000	5,28	30000	8,79	33600	9,85	1123	2326	3327
	12	12	24	-	-	48	2,2	2,2	4,4	-	-	18000	5,28	30000	8,79	33600	9,85	1123	2326	3327
	15	15	18	-	-	48	2,7	2,7	3,3	-	-	18000	5,28	30000	8,79	33600	9,85	1123	2326	3327
4 Unités	5	5	5	5	-	20	1,5	1,5	1,5	1,5	-	12000	3,52	20000	5,86	24000	7,03	680	1202	1677
	5	5	5	7	-	22	1,5	1,5	1,5	2,1	-	13200	3,87	22000	6,45	26400	7,74	764	1317	1975
	5	5	5	9	-	24	1,5	1,5	1,5	2,6	-	14400	4,22	24000	7,03	28800	8,44	827	1458	2274
	5	5	7	7	-	24	1,5	1,5	2,1	2,1	-	14400	4,22	24000	7,03	28800	8,44	827	1458	2274
	5	5	7	9	-	26	1,5	1,5	2,1	2,6	-	15600	4,57	26000	7,62	31200	9,14	913	1679	2588
	5	7	7	7	-	26	1,5	2,1	2,1	2,1	-	15600	4,57	26000	7,62	31200	9,14	913	1679	2588
	5	5	5	12	-	27	1,5	1,5	1,5	3,5	-	16200	4,75	27000	7,91	32400	9,5	935	1795	2778
	5	5	9	9	-	28	1,5	1,5	2,6	2,6	-	16800	4,92	28000	8,21	33600	9,85	979	1903	2927
	5	7	7	9	-	28	1,5	2,1	2,1	2,6	-	16800	4,92	28000	8,21	33600	9,85	979	1903	2927
	7	7	7	7	-	28	2,1	2,1	2,1	2,1	-	16800	4,92	28000	8,21	33600	9,85	979	1903	2927
	5	5	7	12	-	29	1,5	1,5	2,1	3,5	-	17400	5,1	29000	8,5	34800	10,2	1023	2015	3133
	5	5	5	15	-	30	1,5	1,5	1,5	4,4	-	18000	5,28	30000	8,79	36000	10,55	1067	2131	3349
	5	7	9	9	-	30	1,5	2,1	2,6	2,6	-	18000	5,28	30000	8,79	36000	10,55	1067	2131	3349
	7	7	7	9	-	30	2,1	2,1	2,1	2,6	-	18000	5,28	30000	8,79	36000	10,55	1067	2131	3349
	5	5	9	12	-	31	1,4	1,4	2,6	3,4	-	18000	5,28	30000	8,79	36000	10,55	1067	2131	3349
	5	7	7	12	-	31	1,4	2,0	2,0	3,4	-	18000	5,28	30000	8,79	36000	10,55	1067	2131	3349
	5	5	7	15	-	32	1,4	1,4	1,9	4,1	-	18000	5,28	30000	8,79	36000	10,55	1067	2131	3349
	7	7	9	9	-	32	1,9	1,9	2,5	2,5	-	18000	5,28	30000	8,79	36000	10,55	1067	2131	3349
	5	9	9	9	-	32	1,4	2,5	2,5	2,5	-	18000	5,28	30000	8,79	36000	10,55	1067	2131	3349
	5	5	5	18	-	33	1,3	1,3	1,3	4,8	-	18000	5,28	30000	8,79	36000	10,55	1067	2131	3349
	5	7	9	12	-	33	1,3	1,9	2,4	3,2	-	18000	5,28	30000	8,79	36000	10,55	1067	2131	3349
	7	7	7	12	-	33	1,9	1,9	1,9	3,2	-	18000	5,28	30000	8,79	36000	10,55	1067	2131	3349
	5	5	9	15	-	34	1,3	1,3	2,3	3,9	-	18000	5,28	30000	8,79	36000	10,55	1067	2131	3349
	5	5	12	12	-	34	1,3	1,3	3,1	3,1	-	18000	5,28	30000	8,79	36000	10,55	1067	2131	3349
	5	7	7	15	-	34	1,3	1,8	1,8	3,9	-	18000	5,28	30000	8,79	36000	10,55	1067	2131	3349
	7	9	9	9	-	34	1,8	2,3	2,3	2,3	-	18000	5,28	30000	8,79	36000	10,55	1067	2131	3349
	5	5	7	18	-	35	1,3	1,3	1,8	4,5	-	18000	5,28	30000	8,79	36000	10,55	1067	2131	3349
	5	9	9	12	-	35	1,3	2,3	2,3	3,0	-	18000	5,28	30000	8,79	36000	10,55	1067	2131	3349
	7	7	9	12	-	35	1,8	1,8	2,3	3,0	-	18000	5,28	30000	8,79	36000	10,55	1067	2131	3349
	5	7	9	15	-	36	1,2	1,7	2,2	3,7	-	18000	5,28	30000	8,79	36000	10,55	1067	2131	3349
	5	7	12	12	-	36	1,2	1,7	2,9	2,9	-	18000	5,28	30000	8,79	36000	10,55	1067	2131	3349
	7	7	7	15	-	36	1,7	1,7	1,7	3,7	-	18000	5,28	30000	8,79	36000	10,55	1067	2131	3349
	9	9	9	9	-	36	2,2	2,2	2,2	2,2	-	18000	5,28	30000	8,79	36000	10,55	1067	2131	3349
	5	5	9	18	-	37	1,2	1,2	2,1	4,3	-	18000	5,28	30000	8,79	36000	10,55	1067	2131	3349
	5	5	12	15	-	37	1,2	1,2	2,9	3,6	-	18000	5,28	30000	8,79	36000	10,55	1067	2131	3349
	5	7	7	18	-	37	1,2	1,7	1,7	4,3	-	18000	5,28	30000	8,79	36000	10,55	1067	2131	3349
	7	9	9	12	-	37	1,7	2,1	2,1	2,9	-	18000	5,28	30000	8,79	36000	10,55	1067	2131	3349
	5	9	9	15	-	38	1,2	2,1	2,1	3,5	-	18000	5,28	30000	8,79	36000	10,55	1067	2131	3349
	7	7	9	15	-	38	1,6	1,6	2,1	3,5	-	18000	5,28	30000	8,79	36000	10,55	1067	2131	3349
	7	7	12	12	-	38	1,6	1,6	2,8	2,8	-	18000	5,28	30000	8,79	36000	10,55	1067	2131	3349
	5	5	5	24	-	39	1,1	1,1	1,1	5,4	-	18000	5,28	30000	8,79	36000	10,55	1067	2131	3349
	5	7	9	18	-	39	1,1	1,6	2,0	4,1	-	18000	5,28	30000	8,79	36000	10,55	1067	2131	3349
	5	7	12	15	-	39	1,1	1,6	2,7	3,4	-	18000	5,28	30000	8,79	36000	10,55	1067	2131	3349
	9	9	9	12	-	39	2,0	2,0	2,0	2,7	-	18000	5,28	30000	8,79	36000	10,55	1067	2131	3349
	7	7	7	18	-	39	1,6	1,6	1,6	4,1	-	18000	5,28	30000	8,79	36000	10,55	1067	2131	3349
	5	5	12	18	-	40	1,1	1,1	2,6	4,0	-	18000	5,28	30000	8,79	36000	10,55	1067	2131	3349
	7	9	9	15	-	40	1,5	2,0	2,0	3,3	-	18000	5,28	30000	8,79	36000	10,55	1067	2131	3349
	7	9	12	12	-	40	1,5	2,0	2,6	2,6	-	18000	5,28	30000	8,79	36000	10,55	1067	2131	3349
	5	5	7	24	-	41	1,1	1,1	1,5	5,1	-	18000	5,28	30000	8,79	36000	10,55	1067	2131	3349
	5	9	12	15	-	41	1,1	1,9	2,6	3,2	-	18000	5,28	30000	8,79	36000	10,55	1067	2131	3349
	5	12	12	12	-	41	1,1	2,6	2,6	2,6	-	18000	5,28	30000	8,79	36000	10,55	1067	2131	3349
	7	7	12	15	-	41	1,5	1,5	2,6	3,2	-	18000	5,28	30000	8,79	36000	10,55	1067	2131	3349
7	7	9	18	-	41	1,5	1,5	1,9	3,9	-	18000	5,28	30000	8,79	36000	10,55	1067	2131	3349	
5	7	15	15	-	42	1,0	1,5	3,1	3,1	-	18000	5,28	30000	8,79	36000	10,55	1067	2131	3349	
9	9	9	15	-	42	1,9	1,9	1,9	3,1	-	18000	5,28	30000	8,79	36000	10,55	1067	2131	3349	
9	9	12	12	-	42	1,9	1,9	2,5	2,5	-	18000	5,28	30000	8,79	36000	10,55	1067	2131	3349	
5	5	9	24	-	43	1,0	1,0	1,8	4,9	-	18000	5,28	30000	8,79	36000	10,55	1067	2131	3349	
7	9	12	15	-	43	1,4	1,8	2,5	3,1	-	18000	5,28	30000	8,79	36000	10,55	1067	2131	3349	
7	12	12	12	-	43	1,4	2,5	2,5	2,5	-</										

TABLEAUX DE COMBINAISON

Groupe extérieur Multi-Split R32 - MU5R30

MU5R30

Unité en fonctionnement	Combinaison (kBtu/h)						Froid													
							Puissance nominale (kW)					Capacité totale						Puissance absorbée (W)		
	Unit-A	Unit-B	Unit-C	Unit-D	Unit-E	Total	Unit-A	Unit-B	Unit-C	Unit-D	Unit-E	Min		Nom		Max		Min	Nom	Max
												Btu/h	kW	Btu/h	kW	Btu/h	kW			
5	5	5	5	5	25	1,5	1,5	1,5	1,5	1,5	15000	4,4	25000	7,33	30000	8,79	841	1517	2300	
5	5	5	5	7	27	1,5	1,5	1,5	1,5	2,1	16200	4,75	27000	7,91	32400	9,5	906	1701	2645	
5	5	5	5	9	29	1,5	1,5	1,5	1,5	2,6	17400	5,1	29000	8,5	34800	10,2	993	1897	3026	
5	5	5	7	7	29	1,5	1,5	1,5	2,1	2,1	17400	5,1	29000	8,5	34800	10,2	993	1897	3026	
5	5	5	7	9	31	1,4	1,4	1,4	2,0	2,6	18000	5,28	30000	8,79	36000	10,55	1037	2000	3260	
5	5	7	7	7	31	1,4	1,4	2,0	2,0	2,0	18000	5,28	30000	8,79	36000	10,55	1037	2000	3260	
5	5	5	5	12	32	1,4	1,4	1,4	1,4	3,3	18000	5,28	30000	8,79	36000	10,55	1037	2000	3260	
5	5	5	9	9	33	1,3	1,3	1,3	2,4	2,4	18000	5,28	30000	8,79	36000	10,55	1037	2000	3260	
5	5	7	7	9	33	1,3	1,3	1,9	1,9	2,4	18000	5,28	30000	8,79	36000	10,55	1037	2000	3260	
5	7	7	7	7	33	1,3	1,9	1,9	1,9	1,9	18000	5,28	30000	8,79	36000	10,55	1037	2000	3260	
5	5	5	7	12	34	1,3	1,3	1,3	1,8	3,1	18000	5,28	30000	8,79	36000	10,55	1037	2000	3260	
5	5	5	5	15	35	1,3	1,3	1,3	1,3	3,8	18000	5,28	30000	8,79	36000	10,55	1037	2000	3260	
5	5	7	9	9	35	1,3	1,8	1,8	1,8	2,3	18000	5,28	30000	8,79	36000	10,55	1037	2000	3260	
5	7	7	7	9	35	1,8	1,8	1,8	1,8	1,8	18000	5,28	30000	8,79	36000	10,55	1037	2000	3260	
7	7	7	7	7	35	1,2	1,2	1,2	2,2	2,9	18000	5,28	30000	8,79	36000	10,55	1037	2000	3260	
5	5	5	9	12	36	1,2	1,2	1,7	1,7	2,9	18000	5,28	30000	8,79	36000	10,55	1037	2000	3260	
5	5	7	7	12	36	1,2	1,2	1,2	1,7	3,6	18000	5,28	30000	8,79	36000	10,55	1037	2000	3260	
5	5	5	7	15	37	1,2	1,2	2,1	2,1	2,1	18000	5,28	30000	8,79	36000	10,55	1037	2000	3260	
5	5	9	9	9	37	1,2	1,7	1,7	2,1	2,1	18000	5,28	30000	8,79	36000	10,55	1037	2000	3260	
5	7	7	9	9	37	1,7	1,7	1,7	1,7	2,1	18000	5,28	30000	8,79	36000	10,55	1037	2000	3260	
7	7	7	7	9	37	1,2	1,2	1,2	1,2	4,2	18000	5,28	30000	8,79	36000	10,55	1037	2000	3260	
5	5	5	5	18	38	1,2	1,6	1,6	1,6	2,8	18000	5,28	30000	8,79	36000	10,55	1037	2000	3260	
5	7	7	7	12	38	1,1	1,1	1,1	2,0	3,4	18000	5,28	30000	8,79	36000	10,55	1037	2000	3260	
5	5	5	9	15	39	1,1	1,1	1,1	2,7	2,7	18000	5,28	30000	8,79	36000	10,55	1037	2000	3260	
5	5	5	12	12	39	1,1	1,1	1,6	1,6	3,4	18000	5,28	30000	8,79	36000	10,55	1037	2000	3260	
5	5	7	7	15	39	1,6	1,6	1,6	2,0	2,0	18000	5,28	30000	8,79	36000	10,55	1037	2000	3260	
7	7	7	9	9	39	1,1	1,6	2,0	2,0	2,0	18000	5,28	30000	8,79	36000	10,55	1037	2000	3260	
5	7	9	9	9	39	1,1	1,1	1,1	1,5	4,0	18000	5,28	30000	8,79	36000	10,55	1037	2000	3260	
5	5	5	7	18	40	1,1	1,1	2,0	2,0	2,6	18000	5,28	30000	8,79	36000	10,55	1037	2000	3260	
5	5	9	9	12	40	1,1	1,5	1,5	2,0	2,6	18000	5,28	30000	8,79	36000	10,55	1037	2000	3260	
5	7	7	9	12	40	1,5	1,5	1,5	1,5	2,6	18000	5,28	30000	8,79	36000	10,55	1037	2000	3260	
7	7	7	7	12	40	1,1	1,1	1,5	1,9	3,2	18000	5,28	30000	8,79	36000	10,55	1037	2000	3260	
5	5	7	9	15	41	1,1	1,5	1,5	1,5	3,2	18000	5,28	30000	8,79	36000	10,55	1037	2000	3260	
5	7	7	7	15	41	1,1	1,9	1,9	1,9	1,9	18000	5,28	30000	8,79	36000	10,55	1037	2000	3260	
5	9	9	9	9	41	1,5	1,5	1,9	1,9	1,9	18000	5,28	30000	8,79	36000	10,55	1037	2000	3260	
7	7	9	9	9	41	1,0	1,0	1,0	1,9	3,8	18000	5,28	30000	8,79	36000	10,55	1037	2000	3260	
5	5	5	9	18	42	1,0	1,0	1,0	2,5	3,1	18000	5,28	30000	8,79	36000	10,55	1037	2000	3260	
5	5	5	12	15	42	1,0	1,0	1,5	1,5	3,8	18000	5,28	30000	8,79	36000	10,55	1037	2000	3260	
5	5	7	7	18	42	1,0	1,5	1,9	1,9	2,5	18000	5,28	30000	8,79	36000	10,55	1037	2000	3260	
5	7	9	9	12	42	1,5	1,5	1,5	1,9	2,5	18000	5,28	30000	8,79	36000	10,55	1037	2000	3260	
7	7	7	9	12	42	1,0	1,0	1,8	1,8	3,1	18000	5,28	30000	8,79	36000	10,55	1037	2000	3260	
5	5	9	9	15	43	1,0	1,4	1,4	1,8	3,1	18000	5,28	30000	8,79	36000	10,55	1037	2000	3260	
5	7	7	9	15	43	1,0	1,4	1,4	2,5	2,5	18000	5,28	30000	8,79	36000	10,55	1037	2000	3260	
5	7	7	12	12	43	1,4	1,4	1,4	1,4	3,1	18000	5,28	30000	8,79	36000	10,55	1037	2000	3260	
7	7	7	7	15	43	1,4	1,8	1,8	1,8	1,8	18000	5,28	30000	8,79	36000	10,55	1037	2000	3260	
7	9	9	9	9	43	1,0	1,0	1,4	2,4	3,0	18000	5,28	30000	8,79	36000	10,55	1037	2000	3260	
5	5	7	12	15	44	1,0	1,0	1,0	1,0	4,8	18000	5,28	30000	8,79	36000	10,55	1037	2000	3260	
5	5	5	5	24	44	1,0	1,4	1,4	1,4	3,6	18000	5,28	30000	8,79	36000	10,55	1037	2000	3260	
5	7	7	7	18	44	1,0	1,8	1,8	1,8	2,4	18000	5,28	30000	8,79	36000	10,55	1037	2000	3260	
5	9	9	9	12	44	1,4	1,4	1,8	1,8	2,4	18000	5,28	30000	8,79	36000	10,55	1037	2000	3260	
7	7	9	9	12	44	1,0	1,0	1,0	2,3	3,5	18000	5,28	30000	8,79	36000	10,55	1037	2000	3260	
5	5	5	12	18	45	1,0	1,0	1,0	2,9	2,9	18000	5,28	30000	8,79	36000	10,55	1037	2000	3260	
5	5	5	15	15	45	1,0	1,4	1,8	1,8	2,9	18000	5,28	30000	8,79	36000	10,55	1037	2000	3260	
5	7	9	9	15	45	1,0	1,4	1,8	2,3	2,3	18000	5,28	30000	8,79	36000	10,55	1037	2000	3260	
5	7	9	12	12	45	1,4	1,4	1,4	1,8	2,9	18000	5,28	30000	8,79	36000	10,55	1037	2000	3260	
7	7	7	9	15	45	1,4	1,4	1,4	2,3	2,3	18000	5,28	30000	8,79	36000	10,55	1037	2000	3260	
7	7	7	12	12	45	1,8	1,8	1,8	1,8	1,8	18000	5,28	30000	8,79	36000	10,55	1037	2000	3260	
9	9	9	9	9	45	1,0	1,0	1,0	1,3	4,6	18000	5,28	30000	8,79	36000	10,55	1037	2000	3260	
5	5	5	7	24	46	1,0	1,0	1,7	1,7	3,4	18000	5,28	30000	8,79	36000	10,55	1037	2000	3260	
5	5	9	9	18	46	1,0	1,0	1,7	2,3	2,9	18000	5,28	30000	8,79	36000	10,55	1037	2000	3260	
5	5	9	12	15	46	1,0	1,0	2,3	2,3	2,3	18000	5,28	30000	8,79	36000	10,55	1037	2000	3260	
5	5	12	12	12	46	1,0	1,3	1,3	1,7	3,4	18000	5,28	30000	8,79	36000	10,55	1037	2000	3260	
5	7	7	9	18	46	1,0	1,3	1,3	2,3	2,9	18000	5,28	30000	8,79	36000	10,55	1037	2000	3260	
5	7	7	12	15	46	1,3	1,3	1,3	1,3	3,4	18000	5,28	30000	8,79	36000	10,55	1037	2000	3260	
7	7	7	7	18	46	1,3	1,7	1,7	1,7	2,3	18000	5,28	30000	8,79	36000	10,55	1037	2000	3260	
7	9	9	9	12	46	0,9	0,9	1,3	2,8	2,8	18000	5,28	30000	8,79	36000	10,55	1037	2000	3260	
5	5	7	15	15	47	0,9	1,7	1,7	1,7	2,8	18000	5,28	30000	8,79	36000	10,55	1037	2000	3260	
5	9	9	9	15	47	0,9	1,7	1,7	2,2	2,2	18000	5,28	30000	8,79	36000	10,55	1037	2000	3260	
5	9	9	12	12	47	1,3	1,3	1,7	1,7	2,8	18000	5,28	30000	8,79	36000	10,55	1037	2000	3260	
7	7	9	9	15	47	1,3	1,3	1,7	2,2	2,2	18000	5,28	30000	8,79	36000	10,55	1037	2000	3260	
7	7	9	12	12	47	0,9	0,9													

TABLEAUX DE COMBINAISON

Groupe extérieur Multi-Split R32 - MU5R30

MU5R30

Unité en fonctionnement	Combinaison (kBtu/h)						Chaud													
							Puissance nominale (kW)					Capacité totale						Puissance absorbée (W)		
	Unit-A	Unit-B	Unit-C	Unit-D	Unit-E	Total	Unit-A	Unit-B	Unit-C	Unit-D	Unit-E	Min		Nom		Max		Min	Nom	Max
												Btu/h	kW	Btu/h	kW	Btu/h	kW			
1 Unité	5	-	-	5	-	-	1,6	-	-	-	-	5000	1,47	5500	1,61	6325	1,85	610	610	714
	7	-	-	7	-	-	2,5	-	-	-	-	5500	1,61	8400	2,46	9660	2,83	610	636	825
	9	-	-	9	-	-	3,2	-	-	-	-	6480	1,9	10800	3,17	12420	3,64	610	826	1077
	12	-	-	12	-	-	3,9	-	-	-	-	7920	2,32	13200	3,87	15180	4,45	583	1021	1338
	15	-	-	15	-	-	4,8	-	-	-	-	9900	2,9	16500	4,84	18975	5,56	744	1279	1744
	18	-	-	18	-	-	5,8	-	-	-	-	11880	3,48	19800	5,8	22770	6,67	909	1577	2133
	24	-	-	24	-	-	7,4	-	-	-	-	15240	4,47	25400	7,44	26670	7,82	1192	2077	2538
2 Unités	5	5	-	10	-	-	1,8	1,8	-	-	-	7200	2,11	12000	3,52	14400	4,22	451	773	1081
	5	7	-	12	-	-	1,8	2,5	-	-	-	8640	2,53	14400	4,22	17280	5,06	541	940	1337
	5	9	-	14	-	-	1,8	3,2	-	-	-	10080	2,95	16800	4,92	20160	5,91	656	1112	1571
	7	7	-	14	-	-	2,5	2,5	-	-	-	10080	2,95	16800	4,92	20160	5,91	656	1112	1571
	7	9	-	16	-	-	2,5	3,2	-	-	-	11520	3,38	19200	5,63	23040	6,75	749	1289	1844
	5	12	-	17	-	-	1,8	4,2	-	-	-	12240	3,59	20400	5,98	24480	7,17	796	1392	1968
	9	9	-	18	-	-	3,2	3,2	-	-	-	12960	3,8	21600	6,33	25920	7,6	844	1471	2094
	7	12	-	19	-	-	2,5	4,2	-	-	-	13680	4,01	22800	6,68	27360	8,02	892	1577	2222
	5	15	-	20	-	-	1,8	5,3	-	-	-	14400	4,22	24000	7,03	28800	8,44	940	1657	2352
	9	12	-	21	-	-	3,2	4,2	-	-	-	15120	4,43	25200	7,39	30240	8,86	989	1766	2568
	7	15	-	22	-	-	2,5	5,3	-	-	-	15840	4,64	26400	7,74	31680	9,28	1038	1848	2811
	5	18	-	23	-	-	1,8	6,3	-	-	-	16560	4,85	27600	8,09	33120	9,71	1112	1960	3127
	9	15	-	24	-	-	3,2	5,3	-	-	-	17280	5,06	28800	8,44	34560	10,13	1162	2045	3473
	12	12	-	24	-	-	4,2	4,2	-	-	-	17280	5,06	28800	8,44	34560	10,13	1162	2045	3473
	7	18	-	25	-	-	2,5	6,3	-	-	-	18000	5,28	30000	8,79	34560	10,13	1213	2194	3473
	9	18	-	27	-	-	3,2	6,3	-	-	-	19440	5,7	32400	9,5	34560	10,13	1315	2579	3473
	12	15	-	27	-	-	4,2	5,3	-	-	-	19440	5,7	32400	9,5	34560	10,13	1315	2579	3473
	5	24	-	29	-	-	1,7	8,4	-	-	-	20700	6,07	34500	10,11	34560	10,13	1418	3020	3473
	12	18	-	30	-	-	4,0	6,1	-	-	-	20700	6,07	34500	10,11	34560	10,13	1418	3020	3473
	15	15	-	30	-	-	5,1	5,1	-	-	-	20700	6,07	34500	10,11	34560	10,13	1418	3020	3473
	7	24	-	31	-	-	2,3	7,8	-	-	-	20700	6,07	34500	10,11	34560	10,13	1418	3020	3473
	9	24	-	33	-	-	2,8	7,4	-	-	-	20700	6,07	34500	10,11	34560	10,13	1418	3020	3473
	15	18	-	33	-	-	4,6	5,5	-	-	-	20700	6,07	34500	10,11	34560	10,13	1418	3020	3473
	18	18	-	36	-	-	5,1	5,1	-	-	-	20700	6,07	34500	10,11	34560	10,13	1418	3020	3473
12	24	-	36	-	-	3,4	6,7	-	-	-	20700	6,07	34500	10,11	34560	10,13	1418	3020	3473	
15	24	-	39	-	-	3,9	6,2	-	-	-	20700	6,07	34500	10,11	34560	10,13	1418	3020	3473	
18	24	-	42	-	-	4,3	5,8	-	-	-	20700	6,07	34500	10,11	34560	10,13	1418	3020	3473	
24	24	-	48	-	-	5,1	5,1	-	-	-	20700	6,07	34500	10,11	34560	10,13	1418	3020	3473	
3 Unités	5	5	5	15	-	-	1,8	1,8	1,8	-	-	10800	3,17	18000	5,28	21600	6,33	660	1140	1590
	5	5	7	17	-	-	1,8	1,8	2,5	-	-	12240	3,59	20400	5,98	24480	7,17	748	1309	1850
	5	5	9	19	-	-	1,8	1,8	3,2	-	-	13680	4,01	22800	6,68	27360	8,02	838	1482	2089
	5	7	7	19	-	-	1,8	2,5	2,5	-	-	13680	4,01	22800	6,68	27360	8,02	838	1482	2089
	5	7	9	21	-	-	1,8	2,5	3,2	-	-	15120	4,43	25200	7,39	30240	8,86	930	1660	2414
	7	7	7	21	-	-	2,5	2,5	2,5	-	-	15120	4,43	25200	7,39	30240	8,86	930	1660	2414
	5	5	12	22	-	-	1,8	1,8	4,2	-	-	15840	4,64	26400	7,74	31680	9,28	976	1738	2590
	5	9	9	23	-	-	1,8	3,2	3,2	-	-	16560	4,85	27600	8,09	33120	9,71	1046	1842	2767
	7	7	9	23	-	-	2,5	2,5	3,2	-	-	16560	4,85	27600	8,09	33120	9,71	1046	1842	2767
	5	7	12	24	-	-	1,8	2,5	4,2	-	-	17280	5,06	28800	8,44	34560	10,13	1093	1922	2951
	5	5	15	25	-	-	1,8	1,8	5,3	-	-	18000	5,28	30000	8,79	36000	10,55	1140	2063	3192
	7	9	9	25	-	-	2,5	3,2	3,2	-	-	18000	5,28	30000	8,79	36000	10,55	1140	2063	3192
	5	9	12	26	-	-	1,8	3,2	4,2	-	-	18720	5,49	31200	9,14	37440	10,97	1188	2177	3393
	7	7	12	26	-	-	2,5	2,5	4,2	-	-	18720	5,49	31200	9,14	37440	10,97	1188	2177	3393
	5	7	15	27	-	-	1,8	2,5	5,3	-	-	19440	5,7	32400	9,5	38640	11,32	1236	2328	3602
	9	9	9	27	-	-	3,2	3,2	3,2	-	-	19440	5,7	32400	9,5	38640	11,32	1236	2328	3602
	7	9	12	28	-	-	2,5	3,2	4,2	-	-	20160	5,91	33600	9,85	38640	11,32	1284	2445	3602
	5	5	18	28	-	-	1,8	1,8	6,3	-	-	20160	5,91	33600	9,85	38640	11,32	1284	2445	3602
	5	9	15	29	-	-	1,7	3,1	5,2	-	-	20700	6,07	34500	10,11	38640	11,32	1333	2566	3602
	5	12	12	29	-	-	1,7	4,2	4,2	-	-	20700	6,07	34500	10,11	38640	11,32	1333	2566	3602
	7	7	15	29	-	-	2,4	2,4	5,2	-	-	20700	6,07	34500	10,11	38640	11,32	1333	2566	3602
	5	7	18	30	-	-	1,7	2,4	6,1	-	-	20700	6,07	34500	10,11	38640	11,32	1333	2566	3602
	9	9	12	30	-	-	3,0	3,0	4,0	-	-	20700	6,07	34500	10,11	38640	11,32	1333	2566	3602
	7	9	15	31	-	-	2,3	2,9	4,9	-	-	20700	6,07	34500	10,11	38640	11,32	1333	2566	3602
	7	12	12	31	-	-	2,3	3,9	3,9	-	-	20700	6,07	34500	10,11	38640	11,32	1333	2566	3602
	5	12	15	32	-	-	1,6	3,8	4,7	-	-	20700	6,07	34500	10,11	38640	11,32	1333	2566	3602
	5	9	18	32	-	-	1,6	2,8	5,7	-	-	20700	6,07	34500	10,11	38640	11,32	1333	2566	3602
	7	7	18	32	-	-	2,2	2,2	5,7	-	-	20700	6,07	34500	10,11	38640	11,32	1333	2566	3602
	9	9	15	33	-	-	2,8	2,8	4,6	-	-	20700	6,07	34500	10,11	38640	11,32	1333	2566	3602
	9	12	12	33	-	-	2,8	3,7	3,7	-	-	20700	6,07	34500	10,11	38640	11,32	1333	2566	3602
	7	9	18	34	-	-	2,1	2,7	5,4	-	-	20700	6,07	34500	10,11	38640	11,32	1333	2566	3602
	7	12	15	34	-	-	2,1	3,6	4,5	-	-	20700	6,07	34500	10,11	38640	11,32	1333	2566	3602
	5	5	24	34	-	-	1,5	1,5	7,1	-	-	20700	6,07	34500	10,11	38640	11,32	1333	2566	3602
	5	12	18	35	-	-	1,4	3,5	5,2	-	-	20700	6,07	34500	10,11	38640	11,32	1333	2566	3602
	5	15	15	35	-	-	1,4	4,3	4,3	-	-	20700	6,07	34500	10,11	38640	11,32	1333	2566	3602
	5	7	24	36	-	-	1,4	2,0	6,7	-	-	20700	6,07	34500	10,11	38640	11,32	1333	2566	3602
	9	12	15	36	-	-	2,5	3,4	4,2	-	-	20700	6,07	34500	10,11	38640	11,32	1333	2566	3602
	12	12	12	3																

TABLEAUX DE COMBINAISON

Groupe extérieur Multi-Split R32 - MU5R30

MU5R30

Unité en fonctionnement	Combinaison (kBtu/h)						Chaud														
							Puissance nominale (kW)					Capacité totale						Puissance absorbée (W)			
	Unit-A	Unit-B	Unit-C	Unit-D	Unit-E	Total	Unit-A	Unit-B	Unit-C	Unit-D	Unit-E	Min		Nom		Max		Min	Nom	Max	
												Btu/h	kW	Btu/h	kW	Btu/h	kW				Btu/h
3 Unités	7	18	18	-	-	43	1,6	4,2	4,2	-	-	20700	6,07	34500	10,11	38640	11,32	1333	2566	3602	
	7	12	24	-	-	43	1,6	2,8	5,6	-	-	20700	6,07	34500	10,11	38640	11,32	1333	2566	3602	
	5	15	24	-	-	44	1,1	3,4	5,5	-	-	20700	6,07	34500	10,11	38640	11,32	1333	2566	3602	
	9	18	18	-	-	45	2,0	4,0	4,0	-	-	20700	6,07	34500	10,11	38640	11,32	1333	2566	3602	
	9	12	24	-	-	45	2,0	2,7	5,4	-	-	20700	6,07	34500	10,11	38640	11,32	1333	2566	3602	
	12	15	18	-	-	45	2,7	3,4	4,0	-	-	20700	6,07	34500	10,11	38640	11,32	1333	2566	3602	
	15	15	15	-	-	45	3,4	3,4	3,4	-	-	20700	6,07	34500	10,11	38640	11,32	1333	2566	3602	
	7	15	24	-	-	46	1,5	3,3	5,3	-	-	20700	6,07	34500	10,11	38640	11,32	1333	2566	3602	
	5	18	24	-	-	47	1,1	3,9	5,2	-	-	20700	6,07	34500	10,11	38640	11,32	1333	2566	3602	
	9	15	24	-	-	48	1,9	3,2	5,1	-	-	20700	6,07	34500	10,11	38640	11,32	1333	2566	3602	
	12	18	18	-	-	48	2,5	3,8	3,8	-	-	20700	6,07	34500	10,11	38640	11,32	1333	2566	3602	
	12	12	24	-	-	48	2,5	2,5	5,1	-	-	20700	6,07	34500	10,11	38640	11,32	1333	2566	3602	
	15	15	18	-	-	48	3,2	3,2	3,8	-	-	20700	6,07	34500	10,11	38640	11,32	1333	2566	3602	
	4 Unités	5	5	5	5	-	20	1,8	1,8	1,8	1,8	-	14400	4,22	24000	7,03	28800	8,44	840	1480	2100
		5	5	5	7	-	22	1,8	1,8	1,8	2,5	-	15840	4,64	26400	7,74	31680	9,28	927	1651	2470
5		5	5	9	-	24	1,8	1,8	1,8	3,2	-	17280	5,06	28800	8,44	34560	10,13	1038	1826	2861	
5		5	7	7	-	24	1,8	1,8	2,5	2,5	-	17280	5,06	28800	8,44	34560	10,13	1038	1826	2861	
5		5	7	9	-	26	1,8	1,8	2,5	3,2	-	18720	5,49	31200	9,14	37440	10,97	1128	2068	3349	
5		7	7	7	-	26	1,8	2,5	2,5	2,5	-	18720	5,49	31200	9,14	37440	10,97	1128	2068	3349	
5		5	5	12	-	27	1,8	1,8	1,8	4,2	-	19440	5,7	32400	9,5	38640	11,32	1174	2230	3524	
5		5	9	9	-	28	1,8	1,8	3,2	3,2	-	20160	5,91	33600	9,85	38640	11,32	1220	2356	3524	
5		7	7	9	-	28	1,8	2,5	2,5	3,2	-	20160	5,91	33600	9,85	38640	11,32	1220	2356	3524	
7		7	7	7	-	28	2,5	2,5	2,5	2,5	-	20160	5,91	33600	9,85	38640	11,32	1220	2356	3524	
5		5	7	12	-	29	1,7	1,7	2,4	4,2	-	20700	6,07	34500	10,11	38640	11,32	1267	2487	3524	
5		5	5	15	-	30	1,7	1,7	1,7	5,1	-	20700	6,07	34500	10,11	38640	11,32	1267	2487	3524	
5		7	9	9	-	30	1,7	2,4	3,0	3,0	-	20700	6,07	34500	10,11	38640	11,32	1267	2487	3524	
7		7	7	9	-	30	2,4	2,4	2,4	3,0	-	20700	6,07	34500	10,11	38640	11,32	1267	2487	3524	
5		5	9	12	-	31	1,6	1,6	2,9	3,9	-	20700	6,07	34500	10,11	38640	11,32	1267	2487	3524	
5		7	7	12	-	31	1,6	2,3	2,3	3,9	-	20700	6,07	34500	10,11	38640	11,32	1267	2487	3524	
5		5	7	15	-	32	1,6	1,6	2,2	4,7	-	20700	6,07	34500	10,11	38640	11,32	1267	2487	3524	
7		7	9	9	-	32	2,2	2,2	2,8	2,8	-	20700	6,07	34500	10,11	38640	11,32	1267	2487	3524	
5		9	9	9	-	32	1,6	2,8	2,8	2,8	-	20700	6,07	34500	10,11	38640	11,32	1267	2487	3524	
5		5	5	18	-	33	1,5	1,5	1,5	5,5	-	20700	6,07	34500	10,11	38640	11,32	1267	2487	3524	
5		7	9	12	-	33	1,5	2,1	2,8	3,7	-	20700	6,07	34500	10,11	38640	11,32	1267	2487	3524	
7		7	7	12	-	33	2,1	2,1	2,1	3,7	-	20700	6,07	34500	10,11	38640	11,32	1267	2487	3524	
5		5	9	15	-	34	1,5	1,5	2,7	4,5	-	20700	6,07	34500	10,11	38640	11,32	1267	2487	3524	
5		5	12	12	-	34	1,5	1,5	3,6	3,6	-	20700	6,07	34500	10,11	38640	11,32	1267	2487	3524	
5		7	7	15	-	34	1,5	2,1	2,1	4,5	-	20700	6,07	34500	10,11	38640	11,32	1267	2487	3524	
7		9	9	9	-	34	2,1	2,7	2,7	2,7	-	20700	6,07	34500	10,11	38640	11,32	1267	2487	3524	
5		5	7	18	-	35	1,4	1,4	2,0	5,2	-	20700	6,07	34500	10,11	38640	11,32	1267	2487	3524	
5		9	9	12	-	35	1,4	2,6	2,6	3,5	-	20700	6,07	34500	10,11	38640	11,32	1267	2487	3524	
7		7	9	12	-	35	2,0	2,0	2,6	3,5	-	20700	6,07	34500	10,11	38640	11,32	1267	2487	3524	
5		7	9	15	-	36	1,4	2,0	2,5	4,2	-	20700	6,07	34500	10,11	38640	11,32	1267	2487	3524	
5		7	12	12	-	36	1,4	2,0	3,4	3,4	-	20700	6,07	34500	10,11	38640	11,32	1267	2487	3524	
7		7	7	15	-	36	2,0	2,0	2,0	4,2	-	20700	6,07	34500	10,11	38640	11,32	1267	2487	3524	
9		9	9	9	-	36	2,5	2,5	2,5	2,5	-	20700	6,07	34500	10,11	38640	11,32	1267	2487	3524	
5		5	9	18	-	37	1,4	1,4	2,5	4,9	-	20700	6,07	34500	10,11	38640	11,32	1267	2487	3524	
5		5	12	15	-	37	1,4	1,4	3,3	4,1	-	20700	6,07	34500	10,11	38640	11,32	1267	2487	3524	
5		7	7	18	-	37	1,4	1,9	1,9	4,9	-	20700	6,07	34500	10,11	38640	11,32	1267	2487	3524	
7		9	9	12	-	37	1,9	2,5	2,5	3,3	-	20700	6,07	34500	10,11	38640	11,32	1267	2487	3524	
5		9	9	15	-	38	1,3	2,4	2,4	4,0	-	20700	6,07	34500	10,11	38640	11,32	1267	2487	3524	
7		7	9	15	-	38	1,9	1,9	2,4	4,0	-	20700	6,07	34500	10,11	38640	11,32	1267	2487	3524	
7		7	12	12	-	38	1,9	1,9	3,2	3,2	-	20700	6,07	34500	10,11	38640	11,32	1267	2487	3524	
5		5	5	24	-	39	1,3	1,3	1,3	6,2	-	20700	6,07	34500	10,11	38640	11,32	1267	2487	3524	
5		7	9	18	-	39	1,3	1,8	2,3	4,7	-	20700	6,07	34500	10,11	38640	11,32	1267	2487	3524	
5		7	12	15	-	39	1,3	1,8	3,1	3,9	-	20700	6,07	34500	10,11	38640	11,32	1267	2487	3524	
9		9	9	12	-	39	2,3	2,3	2,3	3,1	-	20700	6,07	34500	10,11	38640	11,32	1267	2487	3524	
7		7	7	18	-	39	1,8	1,8	1,8	4,7	-	20700	6,07	34500	10,11	38640	11,32	1267	2487	3524	
5		5	12	18	-	40	1,3	1,3	3,0	4,6	-	20700	6,07	34500	10,11	38640	11,32	1267	2487	3524	
7		9	9	15	-	40	1,8	2,3	2,3	3,8	-	20700	6,07	34500	10,11	38640	11,32	1267	2487	3524	
7		9	12	12	-	40	1,8	2,3	3,0	3,0	-	20700	6,07	34500	10,11	38640	11,32	1267	2487	3524	
5		5	7	24	-	41	1,2	1,2	1,7	5,9	-	20700	6,07	34500	10,11	38640	11,32	1267	2487	3524	
5		9	12	15	-	41	1,2	2,2	3,0	3,7	-	20700	6,07	34500	10,11	38640	11,32	1267	2487	3524	
5		12	12	12	-	41	1,2	3,0	3,0	3,0	-	20700	6,07	34500	10,11	38640	11,32	1267	2487	3524	
7	7	12	15	-	41	1,7	1,7	3,0	3,7	-	20700	6,07	34500	10,11	38640	11,32	1267	2487	3524		
7	7	9	18	-	41	1,7	1,7	2,2	4,4	-	20700	6,07	34500	10,11	38640	11,32	1267	2487	3524		
5	7	15	15	-	42	1,2	1,7	3,6	3,6	-	20700	6,07	34500	10,11	38640	11,32	1267	2487	3524		
9	9	9	15	-	42	2,2	2,2	2,2	3,6	-	20700	6,07	34500	10,11	38640	11,32	1267	2487	3524		
9	9	12	12	-	42	2,2	2,2	2,9	2,9	-	20700	6,07	34500	10,11	38640	11,32	1267	2487	3524		
5	5	9	24	-	43	1,2	1,2	2,1	5,6	-	20700	6,07	34500	10,11	38640	11,32	1267	2487	3524		
7	9	12	15	-	43	1,6	2,1														

TABLEAUX DE COMBINAISON

Groupe extérieur Multi-Split R32 - MU5R30

MU5R30

Unité en fonctionnement	Combinaison (kBtu/h)						Chaud													
							Puissance nominale (kW)					Capacité totale						Puissance absorbée (W)		
	Unit-A	Unit-B	Unit-C	Unit-D	Unit-E	Total	Unit-A	Unit-B	Unit-C	Unit-D	Unit-E	Min		Nom		Max		Min	Nom	Max
												Btu/h	kW	Btu/h	kW	Btu/h	kW			
5 Unités	5	5	5	5	5	25	1,8	1,8	1,8	1,8	1,8	18000	5,28	30000	8,79	36000	10,55	1025	1824	2700
	5	5	5	5	7	27	1,8	1,8	1,8	1,8	2,5	19440	5,7	32400	9,5	38880	11,4	1111	1997	3096
	5	5	5	5	9	29	1,7	1,7	1,7	1,7	3,1	20700	6,07	34500	10,11	41400	12,13	1198	2149	3477
	5	5	5	7	7	29	1,7	1,7	1,7	2,4	2,4	20700	6,07	34500	10,11	41400	12,13	1198	2149	3477
	5	5	5	7	9	31	1,6	1,6	1,6	2,3	2,9	20700	6,07	34500	10,11	41400	12,13	1198	2149	3477
	5	5	7	7	7	31	1,6	1,6	2,3	2,3	2,3	20700	6,07	34500	10,11	41400	12,13	1198	2149	3477
	5	5	5	5	12	32	1,6	1,6	1,6	1,6	3,8	20700	6,07	34500	10,11	41400	12,13	1198	2149	3477
	5	5	5	9	9	33	1,5	1,5	1,5	2,8	2,8	20700	6,07	34500	10,11	41400	12,13	1198	2149	3477
	5	5	7	7	9	33	1,5	1,5	2,1	2,1	2,1	20700	6,07	34500	10,11	41400	12,13	1198	2149	3477
	5	7	7	7	7	33	1,5	2,1	2,1	2,1	2,1	20700	6,07	34500	10,11	41400	12,13	1198	2149	3477
	5	5	5	7	12	34	1,5	1,5	1,5	2,1	3,6	20700	6,07	34500	10,11	41400	12,13	1198	2149	3477
	5	5	5	5	15	35	1,4	1,4	1,4	1,4	4,3	20700	6,07	34500	10,11	41400	12,13	1198	2149	3477
	5	7	7	7	9	35	1,4	2,0	2,0	2,0	2,6	20700	6,07	34500	10,11	41400	12,13	1198	2149	3477
	7	7	7	7	7	35	2,0	2,0	2,0	2,0	2,0	20700	6,07	34500	10,11	41400	12,13	1198	2149	3477
	5	5	5	9	12	36	1,4	1,4	1,4	2,5	3,4	20700	6,07	34500	10,11	41400	12,13	1198	2149	3477
	5	5	7	7	12	36	1,4	1,4	2,0	2,0	3,4	20700	6,07	34500	10,11	41400	12,13	1198	2149	3477
	5	5	5	7	15	37	1,4	1,4	1,4	1,9	4,1	20700	6,07	34500	10,11	41400	12,13	1198	2149	3477
	5	5	9	9	9	37	1,4	1,4	2,5	2,5	2,5	20700	6,07	34500	10,11	41400	12,13	1198	2149	3477
	5	7	7	9	9	37	1,4	1,9	1,9	2,5	2,5	20700	6,07	34500	10,11	41400	12,13	1198	2149	3477
	7	7	7	7	9	37	1,9	1,9	1,9	1,9	2,5	20700	6,07	34500	10,11	41400	12,13	1198	2149	3477
	5	5	5	5	18	38	1,3	1,3	1,3	1,3	4,8	20700	6,07	34500	10,11	41400	12,13	1198	2149	3477
	5	7	7	7	12	38	1,3	1,9	1,9	1,9	3,2	20700	6,07	34500	10,11	41400	12,13	1198	2149	3477
	5	5	5	9	15	39	1,3	1,3	1,3	2,3	3,9	20700	6,07	34500	10,11	41400	12,13	1198	2149	3477
	5	5	5	12	12	39	1,3	1,3	1,3	3,1	3,1	20700	6,07	34500	10,11	41400	12,13	1198	2149	3477
	5	5	7	7	15	39	1,3	1,3	1,8	1,8	3,9	20700	6,07	34500	10,11	41400	12,13	1198	2149	3477
	7	7	7	9	9	39	1,8	1,8	1,8	2,3	2,3	20700	6,07	34500	10,11	41400	12,13	1198	2149	3477
	5	7	9	9	9	39	1,3	1,8	2,3	2,3	2,3	20700	6,07	34500	10,11	41400	12,13	1198	2149	3477
	5	5	5	7	18	40	1,3	1,3	1,3	1,8	4,6	20700	6,07	34500	10,11	41400	12,13	1198	2149	3477
	5	5	9	9	12	40	1,3	1,3	2,3	2,3	3,0	20700	6,07	34500	10,11	41400	12,13	1198	2149	3477
	5	7	7	9	12	40	1,3	1,8	1,8	2,3	3,0	20700	6,07	34500	10,11	41400	12,13	1198	2149	3477
	7	7	7	7	12	40	1,8	1,8	1,8	1,8	3,0	20700	6,07	34500	10,11	41400	12,13	1198	2149	3477
	5	5	7	9	15	41	1,2	1,2	1,7	2,2	3,7	20700	6,07	34500	10,11	41400	12,13	1198	2149	3477
	5	7	7	7	15	41	1,2	1,7	1,7	1,7	3,7	20700	6,07	34500	10,11	41400	12,13	1198	2149	3477
	5	9	9	9	9	41	1,2	2,2	2,2	2,2	2,2	20700	6,07	34500	10,11	41400	12,13	1198	2149	3477
	7	7	9	9	9	41	1,7	1,7	2,2	2,2	2,2	20700	6,07	34500	10,11	41400	12,13	1198	2149	3477
	5	5	5	9	18	42	1,2	1,2	1,2	2,2	4,3	20700	6,07	34500	10,11	41400	12,13	1198	2149	3477
	5	5	5	12	15	42	1,2	1,2	1,2	2,9	3,6	20700	6,07	34500	10,11	41400	12,13	1198	2149	3477
	5	5	7	7	18	42	1,2	1,2	1,7	1,7	4,3	20700	6,07	34500	10,11	41400	12,13	1198	2149	3477
	5	7	9	9	12	42	1,2	1,7	2,2	2,2	2,9	20700	6,07	34500	10,11	41400	12,13	1198	2149	3477
	7	7	7	9	12	42	1,7	1,7	1,7	2,2	2,9	20700	6,07	34500	10,11	41400	12,13	1198	2149	3477
	5	5	9	9	15	43	1,2	1,2	2,1	2,1	3,5	20700	6,07	34500	10,11	41400	12,13	1198	2149	3477
	5	7	7	9	15	43	1,2	1,6	1,6	2,1	3,5	20700	6,07	34500	10,11	41400	12,13	1198	2149	3477
	5	7	7	12	12	43	1,2	1,6	1,6	2,8	2,8	20700	6,07	34500	10,11	41400	12,13	1198	2149	3477
	7	7	7	7	15	43	1,6	1,6	1,6	1,6	3,5	20700	6,07	34500	10,11	41400	12,13	1198	2149	3477
	7	9	9	9	9	43	1,6	2,1	2,1	2,1	2,1	20700	6,07	34500	10,11	41400	12,13	1198	2149	3477
	5	5	7	12	15	44	1,1	1,1	1,6	2,8	3,4	20700	6,07	34500	10,11	41400	12,13	1198	2149	3477
	5	5	5	5	24	44	1,1	1,1	1,1	1,1	5,5	20700	6,07	34500	10,11	41400	12,13	1198	2149	3477
	5	7	7	7	18	44	1,1	1,6	1,6	1,6	4,1	20700	6,07	34500	10,11	41400	12,13	1198	2149	3477
	5	9	9	9	12	44	1,1	2,1	2,1	2,1	2,8	20700	6,07	34500	10,11	41400	12,13	1198	2149	3477
	7	7	9	9	12	44	1,6	1,6	2,1	2,1	2,8	20700	6,07	34500	10,11	41400	12,13	1198	2149	3477
5	5	5	12	18	45	1,1	1,1	1,1	2,7	4,0	20700	6,07	34500	10,11	41400	12,13	1198	2149	3477	
5	5	5	15	15	45	1,1	1,1	1,1	3,4	3,4	20700	6,07	34500	10,11	41400	12,13	1198	2149	3477	
5	7	9	9	15	45	1,1	1,6	2,0	2,0	3,4	20700	6,07	34500	10,11	41400	12,13	1198	2149	3477	
5	7	9	12	12	45	1,1	1,6	2,0	2,7	2,7	20700	6,07	34500	10,11	41400	12,13	1198	2149	3477	
7	7	7	9	15	45	1,6	1,6	1,6	2,0	3,4	20700	6,07	34500	10,11	41400	12,13	1198	2149	3477	
7	7	7	12	12	45	1,6	1,6	1,6	2,7	2,7	20700	6,07	34500	10,11	41400	12,13	1198	2149	3477	
9	9	9	9	9	45	2,0	2,0	2,0	2,0	2,0	20700	6,07	34500	10,11	41400	12,13	1198	2149	3477	
5	5	5	7	24	46	1,1	1,1	1,1	1,5	5,3	20700	6,07	34500	10,11	41400	12,13	1198	2149	3477	
5	5	9	9	18	46	1,1	1,1	2,0	2,0	4,0	20700	6,07	34500	10,11	41400	12,13	1198	2149	3477	
5	5	9	12	15	46	1,1	1,1	2,0	2,6	3,3	20700	6,07	34500	10,11	41400	12,13	1198	2149	3477	
5	5	12	12	12	46	1,1	1,1	2,6	2,6	2,6	20700	6,07	34500	10,11	41400	12,13	1198	2149	3477	
5	7	7	9	18	46	1,1	1,5	1,5	2,0	4,0	20700	6,07	34500	10,11	41400	12,13	1198	2149	3477	
5	7	7	12	15	46	1,1	1,5	1,5	2,6	3,3	20700	6,07	34500	10,11	41400	12,13	1198	2149	3477	
7	7	7	7	18	46	1,5	1,5	1,5	1,5	4,0	20700	6,07	34500	10,11	41400	12,13	1198	2149	3477	
7	9	9	9	12	46	1,5	2,0	2,0	2,0	2,6	20700	6,07	34500	10,11	41400	12,13	1198	2149	3477	
5	5	7	15	15	47	1,1	1,1	1,5	3,2	3,2	20700	6,07	34500	10,11	41400	12,13	1198	2149	3477	
5	9	9	9	15	47	1,1	1,9	1,9	1,9	3,2	20700	6,07	34500	10,11	41400	12,13	1198	2149	3477	
5	9	9	12	12	47	1,1	1,9	1,9	2,6	2,6	20700	6,07	34500	10,11	41400	12,13	1198	2149	3477	
7	7	9	9	15	47	1,5	1,5	1,9	1,9	3,2	20700	6,07	34500	10,11	41400	12,13	1198	2149	3477	
7	7	9	12	12	47	1,5	1,5	1,9	2,6	2,6	20700	6,07	34500	10,11	41400					